

Mode d'emploi

AUTORADIO CD

FH-P8000BT

SUPER  **TUNER III** **D**

 **Bluetooth**[®]

HD **Radio**[®]
R E A D Y

Français

Nous vous remercions d'avoir acheté cet appareil Pioneer.

Afin d'utiliser votre appareil correctement, veuillez lire ce mode d'emploi entièrement. *Après avoir lu ce mode d'emploi, conservez-le dans un endroit sûr pour pouvoir vous y référer ultérieurement.*

01 Avant de commencer

- Informations pour l'utilisateur **6**
- Pour le modèle canadien **6**
- Quelques mots sur cet appareil **6**
 - Environnement d'utilisation **8**
- Service après-vente des produits Pioneer **9**
- Visitez notre site Web **9**
- En cas d'anomalie **9**
- Réinitialisation du microprocesseur **9**
- Quelques mots sur le mode de démonstration **9**
- Utilisation et soin de la télécommande **10**
 - Installation de la pile **10**
 - Utilisation de la télécommande **10**

02 Utilisation de l'appareil

- Description de l'appareil **11**
 - Appareil central **11**
 - Télécommande **12**
 - Indications affichées **13**
- Opérations de base **15**
 - Mise en service, mise hors service **15**
 - Choix d'une source **15**
 - Réglage du volume **15**
- Synchroniser **16**
 - Opérations de base **16**
 - Mise en mémoire et rappel des fréquences de stations **16**
 - Introduction aux opérations avancées **16**
 - Mise en mémoire des fréquences les plus puissantes **17**
 - Accord sur les signaux puissants **17**
- Lecteur de CD intégré **18**
 - Opérations de base **18**
 - Sélection directe d'une plage **19**
 - Affichage d'informations textuelles sur le disque **19**

- Choix des plages à partir de la liste des titres de pages **20**
- Choix des fichiers à partir de la liste des noms de fichiers **20**
- Introduction aux opérations avancées **20**
- Sélection d'une étendue de répétition de lecture **21**
- Écoute des plages dans un ordre aléatoire **21**
- Examen du contenu des dossiers et des pages **21**
- Pause de la lecture **21**
- Utilisation du Sound Retriever **22**
- Utilisation des fonctions de titre de disque **22**

Lecture de plages musicales sur le lecteur audio portable USB/la mémoire USB **23**

- Opérations de base **23**
- Sélection directe d'un fichier audio dans le dossier en cours **23**
- Affichage des informations textuelles d'un fichier audio **23**
- Choix des fichiers à partir de la liste des noms de fichiers **24**
- Introduction aux opérations avancées **24**

Lecture de plages musicales sur l'iPod **25**

- Opérations de base **25**
- Recherche d'une plage musicale **26**
- Affichage d'informations textuelles sur l'iPod **26**
- Introduction aux opérations avancées **27**
- Lecture des plages musicales dans un ordre aléatoire (shuffle) **27**
- Lecture de toutes les plages musicales dans un ordre aléatoire (shuffle all) **28**

- Sélection de plages musicales dans la liste d'albums de l'interprète en cours de lecture **28**
- Utilisation de la fonction iPod de cet appareil à partir de votre iPod **28**
- Modification de la vitesse d'un livre audio **29**

Audio Bluetooth **29**

- Connexion d'un lecteur audio Bluetooth **30**
- Déconnexion d'un lecteur audio Bluetooth **31**
- Opérations de base **31**
- Introduction aux opérations avancées **31**
- Lecture de plages musicales sur un lecteur audio Bluetooth **32**
- Arrêt de la lecture **32**
- Connexion automatique à un lecteur audio Bluetooth **32**
- Affichage de l'adresse BD (Bluetooth Device) **32**

Téléphone Bluetooth **33**

- Réglage pour la téléphonie mains libres **33**
- Introduction à la connexion et à l'appairage **34**
- Connexion et déconnexion d'un téléphone cellulaire **34**
- Exécution d'un appel **38**
- Prise d'un appel **38**
- Utilisation de la liste des numéros de téléphone **39**
- Utilisation de l'Historique des appels **39**
- Utilisation de l'annuaire **40**
- Utilisation des numéros de présélection **41**

- Introduction aux opérations avancées **44**
- Téléchargement d'annuaires à partir de votre téléphone cellulaire **45**
- Transfert des entrées dans l'annuaire **45**
- Paramétrage de la connexion automatique **46**
- Réglage de la réponse automatique **46**
- Annulation d'écho et réduction de bruit **46**
- Mise en service ou hors service de la sonnerie **46**
- Exécution d'un appel par saisie d'un numéro de téléphone **46**
- Effacement de la mémoire **47**
- Modification de l'ordre d'affichage de l'annuaire **47**
- Sélection de la langue des menus **47**

03 Réglages sonores

Introduction aux réglages sonores **48**

Réglage de l'équilibre sonore **48**

Utilisation de l'égaliseur **49**

- Rappel d'une courbe d'égalisation **49**
- Réglage des courbes d'égalisation **49**
- Réglage de l'égaliseur graphique 7 bandes **49**

Réglage de la correction physiologique **50**

Utilisation de la sortie haut-parleur d'extrêmes graves **50**

- Réglages du haut-parleur d'extrêmes graves **51**

Accentuation des graves **51**

Utilisation du filtre passe-haut **51**

Ajustement des niveaux des sources **52**

04 Réglages initiaux

Ajustement des réglages initiaux **53**

Réglage de la date **53**
Réglage de l'horloge **53**
Mise en service ou hors service de l'entrée
auxiliaire **54**
Mise en service ou hors service de
l'atténuateur de luminosité **54**
Réglage de la sortie arrière et du contrôleur
de haut-parleur d'extrêmes graves **54**
Mise en service ou hors service de la
coupure/atténuation du son **55**
Mise en service/hors service de la fonction
démonstration des fonctions **55**
Mise en service ou hors service de la
fonction Ever Scroll (défilement
permanent) **56**
Activation de la source BT AUDIO **56**
Saisie du code PIN pour la connexion sans fil
Bluetooth **56**
Modification du nom d'appareil **57**
Affichage de la version du système pour les
réparations **57**
Réinitialisation du module technologie sans
fil Bluetooth **58**
Mise à jour du logiciel à propos de la
connexion Bluetooth **58**

05 Autres fonctions

Utilisation de la source AUX **59**
– Quelques mots sur AUX1 et AUX2 **59**
– Source AUX1: **59**
– Source AUX2: **59**
– Choix de l'entrée AUX comme
source **59**
– Définition du titre de l'entrée AUX **59**
Utilisation de la source extérieure **59**
– Choix de la source extérieure comme
source **60**
– Utilisation de base **60**
– Opérations avancées **60**

Mise en service ou hors service de l'affichage
de l'horloge **60**
Mise en service ou hors service de
l'indication de l'affichage et l'éclairage des
boutons **60**
Utilisation de la touche PGM **61**

06 Accessoires disponibles

Lecture de plages musicales sur l'iPod **62**
– Utilisation de base **62**
– Affichage d'informations textuelles sur
l'iPod **62**
– Recherche d'une plage musicale **62**
– Introduction aux opérations
avancées **62**
– Lecture des plages musicales dans un
ordre aléatoire (shuffle) **63**
Syntoniseur XM **64**
– Écoute de la radio satellite XM **64**
– Sélection directe d'un canal XM **64**
– Changement de l'affichage XM **64**
– Mise en mémoire et rappel des stations
d'émission **64**
– Changement du mode de sélection du
canal XM **65**
– Affichage de l'ID de la radio **66**
Syntoniseur Radio Satellite SIRIUS **66**
– Écoute de la radio satellite SIRIUS **66**
– Sélection directe d'un canal
SIRIUS **67**
– Changement de l'affichage SIRIUS **67**
– Mise en mémoire et rappel des stations
d'émission **67**
– Introduction aux opérations
avancées **67**
– Choix du mode de sélection du canal
SIRIUS **68**
– Utilisation de la fonction Alerte
Match **68**
– Affichage de l'ID de la radio **70**

- Utilisation de la fonction Relecture instantanée **70**
- Syntoniseur HD Radio **71**
 - Opérations de base **71**
 - Mise en mémoire et rappel des fréquences de stations **71**
 - Changement de l'affichage **71**
 - Introduction aux opérations avancées **72**
 - Changement de mode de recherche **72**
 - Changement de mode de réception **72**
- Lecteur de CD à chargeur **73**
 - Opérations de base **73**
 - Utilisation des fonctions CD TEXT **74**
 - Introduction aux opérations avancées **74**
 - Utilisation de la compression et de l'accentuation dynamique des graves **75**
 - Utilisation des listes ITS **75**
 - Utilisation des fonctions de titre de disque **77**
- Lecteur DVD **78**
 - Opérations de base **78**
 - Sélection d'un disque **78**
 - Sélection d'un dossier **78**
 - Introduction aux opérations avancées **78**
- Syntoniseur TV **80**
 - Opérations de base **80**
 - Mise en mémoire et rappel des stations d'émission **81**
 - Mise en mémoire séquentielle des stations les plus fortes **81**
- Conseils sur la manipulation des disques et du lecteur **84**
- Disques Dvaux **85**
- Compatibilité des formats audio compressés **85**
- Fichiers audio compressés sur un disque **85**
 - Exemple de hiérarchie **86**
- Lecteur audio USB/mémoire USB **86**
 - Compatibilité du lecteur audio USB/de la mémoire USB **86**
 - Conseils sur la manipulation et informations supplémentaires **87**
- iPod **88**
 - Quelques mots sur la manipulation de l'iPod **88**
 - Quelques mots sur les réglages de l'iPod **88**
- Profils Bluetooth **88**
- Caractéristiques techniques **89**

● Informations complémentaires

- Dépannage **82**
- Messages d'erreur **82**

Informations pour l'utilisateur

ID FCC: AJDK017

NO DE MODÈLE: FH-P8000BT

IC: 775E-K017

Cet appareil est conforme à la Partie 15 des Règles FCC et RSS-Gen des Règles IC. Son utilisation est soumise aux deux conditions suivantes: (1) cet appareil ne doit pas provoquer d'interférence, et (2) cet appareil doit supporter n'importe quelle interférence, y compris des interférences qui peuvent provoquer un fonctionnement indésirable de l'appareil.
FABRIQUÉ EN MALAISIE

Cet équipement est conforme aux limites d'exposition aux radiations FCC/IC définies pour les équipements non contrôlés et respecte les Règles d'Exposition aux fréquences radio (RF) FCC/IC définies dans le Supplément C de OET65 et RSS-102 des règles IC d'exposition aux fréquences radio (RF). Cet équipement a des niveaux d'énergie RF très faibles qui sont supputés être conformes sans test du coefficient d'absorption spécifique (SAR). ▣

Pour le modèle canadien

Son utilisation est soumise aux deux conditions suivantes:

(1) Cet appareil ne doit pas provoquer d'interférence nuisible, et (2) cet appareil doit accepter toute interférence reçue, y compris des interférences qui peuvent provoquer un fonctionnement indésirable.

Cet appareil numérique de la classe B est conforme à la norme NMB-003 du Canada. ▣

Quelques mots sur cet appareil

Les fréquences du syntoniseur de cet appareil sont attribuées pour une utilisation en Amérique du Nord. Son utilisation dans d'autres régions peut se traduire par une réception de mauvaise qualité.



PRÉCAUTION

- Ne laissez pas cet appareil entrer en contact avec des liquides. Cela pourrait provoquer une électrocution. Tout contact avec des liquides pourrait aussi provoquer des dommages, de la fumée et une surchauffe de l'appareil.
- Conservez ce mode d'emploi à portée de main afin de vous y référer pour les modes d'opération et les précautions.
- Maintenez toujours le niveau d'écoute à une valeur telle que vous puissiez entendre les sons provenant de l'extérieur du véhicule.
- Protégez l'appareil contre l'humidité.
- Si la batterie est débranchée ou déchargée, le contenu de la mémoire sera effacé et une nouvelle programmation sera nécessaire.

Quelques mots sur WMA



Le logo Windows Media™ imprimé sur le coffret indique que ce produit peut lire les données WMA.

Windows Media et le logo Windows sont des marques commerciales ou des marques commerciales déposées de Microsoft Corporation aux États-Unis et/ou dans d'autres pays.

- Cet appareil peut ne pas fonctionner correctement selon l'application utilisée pour encoder les fichiers WMA.

Avant de commencer

Quelques mots sur MP3

La fourniture de ce produit comporte seulement une licence d'utilisation privée, non commerciale, et ne comporte pas de licence ni n'implique aucun droit d'utilisation de ce produit pour une diffusion commerciale (c'est-à-dire générant des revenus) en temps réel (terrestre, par satellite, câble et/ou tout autre média), diffusion/streaming via internet, des intranets et/ou d'autres systèmes électroniques de distribution de contenu, telles que les applications audio payante ou audio sur demande. Une licence indépendante est requise pour de telles utilisations. Pour les détails, veuillez visiter le site <http://www.mp3licensing.com>.

Quelques mots sur AAC

Cet appareil lit les fichiers AAC encodés par iTunes®. iTunes est une marque commerciale de Apple Inc. déposée aux États-Unis et dans d'autres pays.

Compatibilité avec un lecteur audio portable

- Contactez le fabricant pour en savoir plus sur votre lecteur audio portable USB/mémoire USB.

Cet appareil correspond à la description suivante.

- Lecteur audio portable et mémoire compatibles USB MSC (Mass Storage Class)
- Lecture des fichiers WMA, MP3, AAC et WAV

Pour des détails sur la compatibilité, reportez-vous à la page 86, *Compatibilité du lecteur audio USB/de la mémoire USB*.

Compatibilité iPod®

Cet appareil peut contrôler un iPod et écouter des plages musicales de l'iPod.

- Cet appareil prend en charge uniquement les modèles d'iPods suivants. Les versions du logiciel iPod prises en charge sont indiquées ci-dessous. Les versions antérieures

du logiciel iPod ne sont pas prises en charge.

- iPod cinquième génération (version logicielle 1.2.1)
- iPod nano première génération (version logicielle 1.3.1)
- iPod nano deuxième génération (version logicielle 1.1.3)
- iPod nano troisième génération (version logicielle 1.0.2)
- iPod classic (version logicielle 1.0.2)
- iPod touch (version logicielle 1.1.1)
- Les opérations peuvent différer selon la version du logiciel iPod.
- Quand vous utilisez un iPod, un câble iPod Dock Connector vers USB est requis.
- Un câble d'interface CD-IU50 Pioneer est également disponible. Pour plus de détails, consultez votre revendeur.
- Cet appareil peut contrôler les versions antérieures des modèles iPod avec un adaptateur iPod Pioneer (par exemple, CD-IB100II). Pour plus de détails sur le mode de fonctionnement avec l'adaptateur iPod, reportez-vous à la page 62, *Lecture de plages musicales sur l'iPod*.
- iPod est une marque commerciale de Apple Inc. déposée aux États-Unis et dans d'autres pays.

Quelques mots sur Bluetooth



Bluetooth est une technologie de connexion par radio sans fil de courte portée qui est développée pour remplacer le câble pour les téléphones mobiles, les ordinateurs de poche et d'autres appareils. Bluetooth fonctionne dans la gamme de fréquences 2,4 GHz et transmet la voix et les données à une vitesse allant jusqu'à 1 mégabit par seconde. Bluetooth a été lancé en 1998 par un groupe d'intérêt spécial (SIG) comprenant Ericsson Inc. Intel Corp., Nokia Corp., Toshiba et IBM, et est maintenant développé par près de 2 000 sociétés dans le monde.

- La marque Bluetooth et les logos associés sont la propriété de Bluetooth SIG, Inc. et toute utilisation de ces marques par Pioneer Corporation s'effectue sous licence. Les autres noms de marques et marques commerciales appartiennent à leurs propriétaires respectifs.

À propos de la marque SAT RADIO READY



La marque SAT RADIO READY indique que cet appareil peut contrôler le Syntoniseur Radio Satellite pour Pioneer (par exemple, le syntoniseur XM et le syntoniseur satellite Sirius, vendus séparément). Renseignez-vous auprès de votre revendeur ou du Centre d'entretien agréé par Pioneer le plus proche pour savoir quel syntoniseur radio satellite peut être connecté à cet appareil. Pour avoir des informations sur l'utilisation du syntoniseur radio satellite, reportez-vous au mode d'emploi du syntoniseur radio satellite considéré.

- Ce système utilisera une technologie de diffusion directe satellite à récepteur pour offrir un son de grande pureté aux auditeurs, dans leur voiture et à leur domicile, sans interruption sur l'ensemble du territoire. La radio satellite créera et rassemblera plus de 100 canaux de programmes de musique, d'informations, de sports, de discus-

sion et de programmes pour enfants de qualité numérique.

- "SAT Radio", le logo SAT Radio et toutes les marques associées sont des marques commerciales de Sirius Satellite Radio Inc. et de XM Satellite Radio Inc.

Quelques mots sur HD Radio

- Le logo HD Radio Ready est une marque commerciale de iBiquity Digital Corp.



PRÉCAUTION

- Pioneer n'accepte aucune responsabilité en cas de perte de données sur le lecteur audio portable USB ou la mémoire USB même si cette perte de données se produit pendant l'utilisation de cet appareil.
- Pioneer n'accepte aucune responsabilité en cas de perte de données sur l'iPod, même si la perte de données se produit pendant l'utilisation de cet appareil.

Environnement d'utilisation

Cet appareil doit être utilisé dans les plages de température ci-dessous.

Plage de température de fonctionnement : -10 °C à +60 °C (14 °F à 140 °F)

Température de test ETC EN300328 : -20 °C et +55 °C (-4 °F et 131 °F) 

Avant de commencer

Service après-vente des produits Pioneer

Veillez contacter le revendeur ou le distributeur auprès duquel vous avez acheté cet appareil pour le service après vente (y compris les conditions de garantie) ou pour toute autre information. Dans le cas où les informations nécessaires ne sont pas disponibles, veuillez contacter les sociétés indiquées ci-dessous : N'expédiez pas l'appareil pour réparation à l'une des adresses figurant ci-dessous sans avoir pris contact préalable.

ÉTATS-UNIS

Pioneer Electronics (USA) Inc.
CUSTOMER SUPPORT DIVISION
P.O. Box 1760
Long Beach, CA 90801-1760
800-421-1404

CANADA

Pioneer Électroniques du Canada, Inc.
Département de service aux consommateurs
300 Allstate Parkway
Markham, Ontario L3R 0P2
1-877-283-5901
905-479-4411

Pour connaître les conditions de garantie, reportez-vous au document Garantie limitée qui accompagne cet appareil. ▣

Visitez notre site Web

Rendez-nous visite sur le site suivant :
<http://www.pioneerelectronics.com>

- 1 Enregistrez votre produit. Nous conserverons les détails de votre achat dans nos fichiers pour vous aider à faire référence à ces informations pour une déclaration d'assurance en cas de perte ou de vol.
- 2 Recevez les mises à jour sur les derniers produits et les plus récentes technologies.

- 3 Téléchargez les modes d'emploi, commandez les catalogues des produits, recherchez de nouveaux produits, et bien plus. ▣

En cas d'anomalie

En cas d'anomalie, consultez le distributeur ou le centre d'entretien agréé par Pioneer le plus proche. ▣

Réinitialisation du microprocesseur

Le microprocesseur doit être réinitialisé dans les conditions suivantes :

- Avant la première utilisation de cet appareil après son installation
- En cas d'anomalie de fonctionnement de l'appareil
- Quand des messages étranges ou incorrects s'affichent sur l'écran

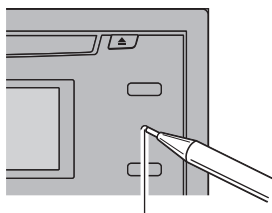

Touche **RESET**

- Appuyez sur **RESET** avec la pointe d'un stylo ou un autre instrument pointu. ▣

Quelques mots sur le mode de démonstration

Cet appareil possède un mode de démonstration des fonctions.

Important

Le fil rouge (ACC) de cet appareil doit être connecté à une borne couplée avec les opérations de mise en/hors service du contact d'allumage. Le non-respect de cette consigne peut conduire au déchargement de la batterie.

Mode de démonstration des fonctions

La démonstration des fonctions démarre automatiquement quand l'alimentation de cet appareil est coupée alors que le contact d'allumage est en position ACC ou ON. Appuyez sur **DISP** pendant le fonctionnement du mode de démonstration des fonctions pour annuler ce mode. Appuyez à nouveau sur **DISP** pour l'activer. Rappelez-vous que si la démonstration des fonctions continue à fonctionner quand le moteur est coupé, cela peut décharger la batterie. 

Utilisation et soin de la télécommande

Installation de la pile

Sortez le porte-pile en le faisant glisser par l'arrière de la télécommande et insérez la pile en respectant les polarités (+) et (-).

- Lors de la première utilisation, retirez le film qui dépasse du porte-pile.

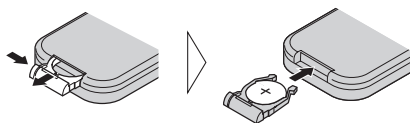

ATTENTION

Conservez la pile hors de portée des enfants. Au cas où la pile serait avalée, consultez immédiatement un médecin.

PRÉCAUTION

- Utilisez une pile au lithium **CR2025 (3 V)**.

- Retirez la pile si la télécommande n'est pas utilisée pendant un mois ou plus.
- Remplacer la pile de manière incorrecte peut créer un risque d'explosion. Remplacez la pile uniquement par une pile identique ou de type équivalent.
- Ne manipulez pas la pile avec un outil métallique.
- Ne conservez pas la pile avec des objets métalliques.
- Si la pile fuit, nettoyez soigneusement la télécommande, puis insérez une pile neuve.
- Lors de la mise au rebut des piles usagées, respectez les règlements nationaux ou les instructions locales en vigueur dans le pays ou la région en matière de conservation ou de protection de l'environnement.

Utilisation de la télécommande

Pointez la télécommande dans la direction de la face avant de l'appareil à télécommander.

- La télécommande peut ne pas fonctionner correctement à la lumière directe du soleil.

Important

- Ne laissez pas la télécommande exposée à des températures élevées ou à la lumière directe du soleil.
- Ne laissez pas la télécommande tomber sur le plancher, où elle pourrait gêner le bon fonctionnement de la pédale de frein ou d'accélérateur. 

Utilisation de l'appareil

Description de l'appareil

Appareil central

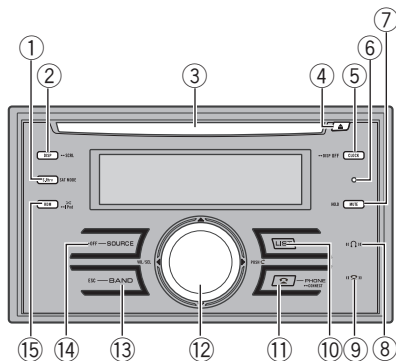

① Touche S.Rtrv/SAT MODE

Appuyez sur cette touche pour changer le réglage de la fonction Sound Retriever. Si le syntoniseur XM ou SIRIUS est sélectionné comme source, appuyez sur cette touche pour changer le mode de sélection du canal.

Si le syntoniseur SIRIUS est sélectionné comme source, appuyez sur cette touche et maintenez la pression pour exécuter le mode relecture instantanée.

② Touche DISP/SCROLL

Appuyez sur cette touche pour choisir un affichage différent. Appuyez de façon prolongée pour faire défiler les informations textuelles.

③ Logement de chargement des disques

Insérez un disque à lire.

④ Touche EJECT

Appuyez sur cette touche pour éjecter le CD que contient le lecteur de CD intégré.

⑤ Touche CLOCK/DISP OFF

Appuyez sur cette touche pour modifier l'affichage de l'horloge.

Appuyez sur cette touche de façon prolongée pour mettre l'indication de l'affichage et

l'éclairage des boutons en service ou hors service.

⑥ Touche RESET

Appuyez sur cette touche pour réinitialiser le microprocesseur.

⑦ Touche MUTE/HOLD

Appuyez sur cette touche pour désactiver le son. Pour activer le son, appuyez à nouveau. Pendant que vous parlez au téléphone, appuyez pour mettre l'appel en attente.

⑧ Indicateur "Bluetooth"

S'allume quand votre lecteur audio Bluetooth est connecté via la technologie sans fil Bluetooth.

- Pendant la connexion, cet indicateur clignote.

⑨ Indicateur "Cellulaire"

S'allume quand votre téléphone cellulaire est connecté via la technologie sans fil Bluetooth.

- Pendant la connexion, cet indicateur clignote.
- Cet indicateur clignote tant que la connexion téléphonique n'est pas terminée.

⑩ Touche LIST

Appuyez sur cette touche pour afficher la liste des titres des disques, la liste des titres des plages, la liste des dossiers, la liste des fichiers, la liste des canaux présélectionnés ou la liste des numéros de téléphone selon la source.

⑪ Touche PHONE/CONNECT

Appuyez sur cette touche pour choisir le téléphone comme source. Quand vous utilisez une source téléphone, appuyez pour terminer un appel, rejeter un appel entrant ou annuler l'émission d'un appel.

Appuyez de façon prolongée pour effectuer la connexion Bluetooth.

Utilisation de l'appareil

12 MULTI-CONTROL

Déplacez ce bouton pour exécuter les commandes d'accord manuel, d'avance rapide, de retour rapide et de recherche de plage musicale. Utilisé aussi pour contrôler les fonctions.

Tournez ce bouton pour augmenter ou diminuer le niveau sonore.

13 Touche BAND/ESC

Appuyez sur cette touche pour choisir une des trois gammes FM ou la gamme AM.

Appuyez sur cette touche pour revenir à l'affichage standard quand vous utilisez le menu.

14 Touche SOURCE/OFF

Cet appareil est mis en service en sélectionnant une source. Appuyez sur cette touche pour parcourir les différentes sources disponibles.

15 Touche RDM/∞/iPod

Appuyez sur cette touche pour mettre en service ou hors service la fonction de lecture aléatoire lors de l'utilisation d'un CD ou d'un périphérique USB.

Lors de l'utilisation d'un iPod, appuyez sur cette touche pour effectuer une lecture aléatoire de toutes les plages.

Appuyez de façon prolongée pour changer le mode de commande lorsque vous utilisez un iPod.

Si vous utilisez l'iPod avec un adaptateur interface (CD-IB100II), appuyez sur cette touche pour changer la fonction de lecture aléatoire.

Télécommande

Le fonctionnement est le même qu'avec l'utilisation des touches de l'appareil central.

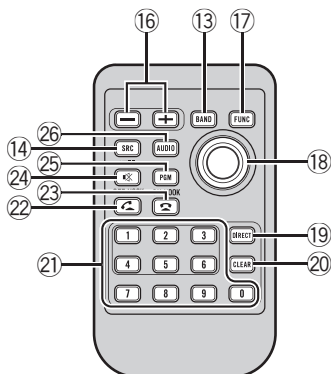

16 Touches VOLUME

Appuyez sur ces touches pour augmenter ou diminuer le niveau sonore.

17 Touche FUNCTION

Appuyez sur cette touche pour choisir des fonctions.

18 Sélecteur multidirectionnel

Déplacez ce bouton pour exécuter les commandes d'accord manuel, d'avance rapide, de retour rapide et de recherche de plage musicale. Utilisé aussi pour contrôler les fonctions.

Ses fonctions sont les mêmes que celles de **MULTI-CONTROL** sauf pour la commande du volume.

Appuyez pour afficher la liste des titres des disques, la liste des titres des plages, la liste des dossiers, la liste des fichiers ou la liste des canaux présélectionnés selon la source.

19 Touche DIRECT

Appuyez sur cette touche pour choisir directement la plage désirée.

20 Touche CLEAR

Appuyez pour annuler les chiffres entrés quand vous utilisez les touches **0 à 9**.

Utilisation de l'appareil

②① Touches 0 à 9

Appuyez pour sélectionner directement la plage musicale, l'accord prédéfini ou le disque désiré. Les touches **1 à 6** permettent d'effectuer la sélection d'accord prédéfini pour le syntoniseur ou la recherche de numéro de disque pour le lecteur de CD à chargeur.

②② Touche OFF HOOK

Appuyez pour commencer à parler dans le téléphone lors de l'utilisation d'une source téléphone.

②③ Touche ON HOOK

Lors de l'utilisation de la source téléphone, appuyez pour terminer un appel ou rejeter un appel entrant.

②④ Touche MUTE

Appuyez sur cette touche pour désactiver le son. Pour activer le son, appuyez à nouveau sur cette touche.

②⑤ Touche PGM

Appuyez sur cette touche pour utiliser les fonctions préprogrammées pour chaque source. (Reportez-vous à la page 61, *Utilisation de la touche PGM.*)

②⑥ Touche AUDIO

Appuyez sur cette touche pour choisir les diverses commandes de correction sonore.

Indications affichées

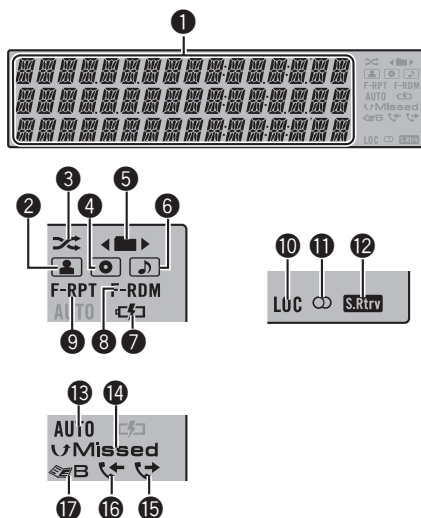

① Section d'affichage principal

Affiche la gamme, la fréquence, le temps de lecture écoulé et d'autres paramètres.

② Indicateur (interprète)

Apparaît lorsque le nom de l'interprète du disque (de la plage) est affiché dans la section d'affichage principal.

Apparaît lorsque l'affinement de recherche d'un interprète avec la fonction de recherche de l'iPod est en cours d'utilisation.

③ Indicateur (lecture aléatoire)

Apparaît lorsque la fonction lecture aléatoire est activée alors que la source iPod est sélectionnée.

④ Indicateur (disque)

Apparaît lorsque le nom du disque (album) s'affiche dans la section d'affichage principal.

Apparaît lorsque l'affinement de recherche d'un album avec la fonction de recherche de l'iPod est en cours d'utilisation.

⑤ Indicateur (dossier)

Apparaît lorsque l'on utilise la fonction liste.

Utilisation de l'appareil

Quand un dossier ou un menu de niveau supérieur existe, ◀ s'affiche.

Quand un dossier ou un menu de niveau inférieur existe, ▶ s'affiche.

6 Indicateur (plage musicale)

Apparaît lorsque le nom de la plage (plage musicale) s'affiche dans la section d'affichage principal.

Apparaît lorsque l'affinement de recherche d'une plage musicale avec la fonction de recherche de l'iPod est en cours d'utilisation.

7 Indicateur (connexion iPod)

Apparaît lorsque la connexion iPod est reconnue alors que la source USB est sélectionnée.

8 Indicateur F-RDM

Apparaît lorsque la fonction de sélection aléatoire d'un dossier est en service.

Seul **RDM** s'affiche lorsque la fonction de lecture aléatoire est en service.

9 Indicateur F-RPT

Apparaît lorsque la fonction de répétition d'un dossier est en service.

Seul **RPT** s'affiche lorsque la fonction de répétition est en service.

10 Indicateur LOC

Apparaît lorsque l'accord automatique sur une station locale est en service.

11 Indicateur (stéréo)

Apparaît lorsque la station sélectionnée émet en stéréo.

12 Indicateur (Sound Retriever)

Apparaît lorsque la fonction Sound Retriever est en service.

13 Indicateur AUTO (réponse automatique)

Indique quand la fonction répondeur automatique est en service (pour avoir plus de détails, reportez-vous à la page 46, *Réglage de la réponse automatique*).

14 Indicateur Missed (appels manqués)

Apparaît lorsqu'il existe une liste d'appels manqués.

Apparaît lorsque la liste des appels manqués est affichée alors que la source téléphone est sélectionnée.

15 Indicateur (appel émis)

Apparaît lorsque la liste des appels émis est affichée alors que la source téléphone est sélectionnée.

16 Indicateur (appel reçu)

Apparaît lorsque la liste des appels reçus est affichée alors que la source téléphone est sélectionnée.

17 Indicateur (annuaire)

Apparaît lorsque la liste de l'annuaire est affichée alors que la source téléphone est sélectionnée. 

Utilisation de l'appareil

Opérations de base

Mise en service, mise hors service

Mise en service de l'appareil

- Appuyez sur **SOURCE** pour mettre en service l'appareil.

Mise hors tension de l'appareil

- Maintenez la pression sur **OFF** jusqu'à ce que l'appareil soit mis hors tension.

Choix d'une source

Vous pouvez sélectionner la source que vous voulez écouter. Pour basculer sur le lecteur de CD intégré, chargez un disque dans l'appareil (reportez-vous à la page 18).

- Appuyez de manière répétée sur **SOURCE** pour choisir l'une après l'autre les sources suivantes.

Syntoniseur XM—Syntoniseur SIRIUS—HD Radio—Syntoniseur—Télévision—Lecteur de DVD/Lecteur de DVD à chargeur—Lecteur de CD intégré—Lecteur de CD à chargeur—iPod—USB—Source extérieure 1—Source extérieure 2—AUX1—AUX2—Audio BT—Téléphone BT

Remarques

- Dans les cas suivants, la source sonore ne pourra pas être sélectionnée.
 - Aucun appareil correspondant à la source sélectionnée n'est connecté.
 - L'appareil ne contient pas de disque ou de chargeur.
 - L'iPod n'est pas connecté à cet appareil.
 - L'entrée AUX (entrée pour un appareil auxiliaire) est hors service (reportez-vous à la page 54).
 - La source audio BT est mise hors service (reportez-vous à la page 56, *Activation de la source BT AUDIO*).
- Si le syntoniseur HD Radio est connecté à cet appareil, la source syntoniseur est sautée.

- Par défaut, l'entrée AUX1 est en service. Mettez l'entrée AUX1 hors service quand elle n'est pas utilisée (reportez-vous à la page 54, *Mise en service ou hors service de l'entrée auxiliaire*).
- Recharger le lecteur audio portable sur l'alimentation CC du véhicule tout en le connectant à l'entrée AUX peut générer du bruit. Dans ce cas, arrêtez de recharger.
- Source extérieure fait référence à un produit Pioneer (par exemple disponible dans le futur) qui, bien qu'incompatible en tant que source, permet la commande de fonctions élémentaires avec cet appareil. Cet appareil peut contrôler deux sources extérieures. Quand deux sources extérieures sont connectées, l'appareil extérieur est automatiquement affecté à la source extérieure 1 ou à la source extérieure 2 par cet appareil.
- Si le fil bleu/blanc de l'appareil est relié à la prise de commande du relais de l'antenne motorisée du véhicule, celle-ci se déploie lorsque la source est mise en service. Pour rétracter l'antenne, mettez la source hors service.

Réglage du volume

- Tournez **MULTI-CONTROL** pour régler le niveau sonore. 

Syntoniseur

Opérations de base

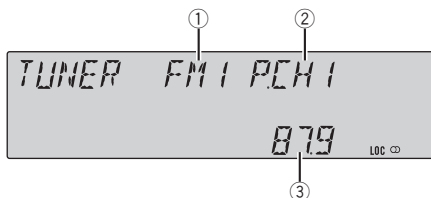

- ① Indicateur de gamme
- ② Indicateur de numéro de présélection
- ③ Indicateur de fréquence

● Sélection d'une gamme

Appuyez sur **BAND**.

- La gamme peut être sélectionnée parmi **FM1**, **FM2**, **FM3** ou **AM**.

● Accord manuel (pas à pas)

Poussez **MULTI-CONTROL** vers la gauche ou vers la droite.

● Accord automatique

Poussez et maintenez **MULTI-CONTROL** vers la gauche ou vers la droite, puis relâchez.

- Vous pouvez annuler l'accord automatique en poussant **MULTI-CONTROL** vers la gauche ou vers la droite.

- Lorsque vous poussez et maintenez **MULTI-CONTROL** vers la gauche ou vers la droite, vous pouvez sauter des stations. L'accord automatique démarre dès que vous relâchez **MULTI-CONTROL**.

Mise en mémoire et rappel des fréquences de stations

Vous pouvez facilement mettre en mémoire jusqu'à 6 fréquences d'émission pour les rappeler ultérieurement.

- Six stations par gamme peuvent être enregistrées en mémoire.

1 Appuyez sur **LIST**.

L'écran de présélection s'affiche.

2 Utilisez **MULTI-CONTROL** pour enregistrer la fréquence sélectionnée en mémoire.

Tournez pour changer le numéro de présélection. Appuyez de façon prolongée pour enregistrer.

3 Utilisez **MULTI-CONTROL** pour choisir la station désirée.

Tournez pour changer de station. Appuyez pour sélectionner.

- Vous pouvez aussi changer de station en poussant **MULTI-CONTROL** vers le haut ou vers le bas.
- Appuyez sur **BAND** ou **LIST** pour revenir à l'affichage ordinaire.
- Si vous ne réglez aucun paramètre de la liste pendant environ 30 secondes, l'écran revient automatiquement à l'affichage ordinaire.

Utilisation de la télécommande

● Lorsque se présente une fréquence que vous désirez mettre en mémoire, maintenez la pression sur une des touches de présélection 1 à 6 jusqu'à ce que le numéro de la présélection cesse de clignoter.

Le nombre sur lequel vous avez appuyé clignote sur l'indicateur de numéro de présélection puis reste allumé. La fréquence de la station de radio sélectionnée a été mise en mémoire.

Lorsque vous appuyez à nouveau sur cette même touche de présélection, la fréquence en mémoire est rappelée.

- Vous pouvez aussi rappeler les fréquences des stations radio mises en mémoire dans les numéros de présélection en poussant **MULTI-CONTROL** vers le haut ou vers le bas pendant l'affichage de la fréquence.

Introduction aux opérations avancées

1 Appuyez sur **MULTI-CONTROL** pour afficher le menu principal.

Utilisation de l'appareil

2 Utilisez MULTI-CONTROL pour choisir FUNCTION.

Tournez pour changer l'option de menu. Appuyez pour sélectionner.

Le menu des fonctions est affiché.

3 Tournez MULTI-CONTROL pour sélectionner la fonction.

BSM (mémoire des meilleures stations)—
LOCAL (accord automatique sur une station locale)

Remarques

- Vous pouvez aussi sélectionner la fonction en appuyant sur **FUNCTION** de la télécommande.
- Appuyez sur **BAND** pour revenir à l'affichage ordinaire.

Mise en mémoire des fréquences les plus puissantes

La fonction BSM (Mémoire des meilleures stations) vous permet d'enregistrer automatiquement les six fréquences d'émission les plus puissantes.

1 Affichez le menu des fonctions.

Reportez-vous à la page précédente, *Introduction aux opérations avancées*.

2 Utilisez MULTI-CONTROL pour sélectionner BSM dans le menu des fonctions.

3 Appuyez sur MULTI-CONTROL pour mettre la fonction BSM en service.

Les six fréquences d'émission les plus puissantes sont mémorisées dans l'ordre de la force du signal.

- Pour annuler, appuyez de nouveau sur **MULTI-CONTROL**.

Accord sur les signaux puissants

L'accord automatique sur une station locale ne s'intéresse qu'aux stations de radio dont le

signal reçu est suffisamment puissant pour garantir une réception de bonne qualité.

1 Affichez le menu des fonctions.

Reportez-vous à la page précédente, *Introduction aux opérations avancées*.

2 Utilisez MULTI-CONTROL pour sélectionner LOCAL dans le menu des fonctions.

3 Appuyez sur MULTI-CONTROL pour mettre en service l'accord automatique sur les stations locales.

- Pour mettre l'accord automatique sur les stations locales hors service, appuyez à nouveau sur **MULTI-CONTROL**.

4 Poussez MULTI-CONTROL vers la gauche ou vers la droite pour régler la sensibilité.

FM : **LEVEL 1—LEVEL 2—LEVEL 3—LEVEL 4**

AM : **LEVEL 1—LEVEL 2**

La valeur **LEVEL 4** permet la réception des seules stations très puissantes ; les autres valeurs autorisent, dans l'ordre décroissant, la réception de stations de moins en moins puissantes. 

Lecteur de CD intégré

Opérations de base

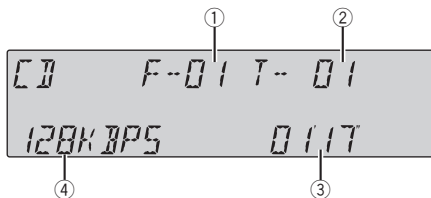

- ① Indicateur du numéro de dossier
Indique le numéro du dossier en cours de lecture lors de la lecture d'audio compressé.
- ② Indicateur du numéro de plage
- ③ Indicateur de temps de lecture
- ④ Indicateur de fréquence d'échantillonnage/débit binaire
Il indique le débit binaire ou la fréquence d'échantillonnage de la plage (du fichier) en cours de lecture lors de la lecture d'audio compressé.
 - Lors de la lecture de fichiers WMA enregistrés en VBR (débit binaire variable), la valeur du débit binaire moyen est affichée.
 - Lors de la lecture de fichiers MP3 enregistrés en mode VBR (débit binaire variable), **VBR** est affiché au lieu de la valeur du débit binaire.

● Introduisez un disque dans le logement de chargement des disques.

La lecture commence automatiquement.

- **Chargez un disque la face étiquette tournée vers le haut.**

● Éjecter un disque

Appuyez sur **EJECT**.

● Sélection d'un dossier

Poussez **MULTI-CONTROL** vers le haut ou vers le bas.

- Vous ne pouvez pas sélectionner un dossier qui ne contient pas de fichier audio compressé enregistré.

● Sélection d'une plage

Poussez **MULTI-CONTROL** vers la gauche ou vers la droite.

● Avance ou retour rapide

Poussez et maintenez **MULTI-CONTROL** vers la gauche ou vers la droite.

- Lors de la lecture d'un disque d'audio compressé, aucun son n'est émis pendant l'avance ou le retour rapide.

● Retour au dossier racine

Appuyez sur **BAND** de façon prolongée.

- Si le dossier 01 (ROOT) ne contient pas de fichier, la lecture commence au dossier 02.

● Basculer entre les modes audio compressé et CD-DA

Appuyez sur **BAND**.

- Cette opération n'est disponible que lors de la lecture de CD-EXTRA ou CD MIXED-MODE.
- Si vous avez basculé entre la lecture d'audio compressé et celle de données audio (CD-DA), la lecture commence à la première plage du disque.

Remarques

- Le lecteur de CD intégré peut lire un CD audio et de l'audio compressé enregistré sur un CD-ROM. (Reportez-vous à la page 85 pour des informations sur les fichiers qui peuvent être lus.)
- Lisez les précautions concernant les disques et le lecteur à la page 84.
- Après avoir introduit un CD, appuyez sur **SOURCE** pour choisir le lecteur de CD intégré.
- Il y a parfois un délai entre la commande de lecture d'un disque et le début de l'émission du son. Au moment de la lecture du format, **FORMAT READ** s'affiche.
- Si un message d'erreur s'affiche, reportez-vous à la page 82, *Messages d'erreur*.
- La lecture s'effectue dans l'ordre des numéros de fichier. Les dossiers qui ne contiennent pas de fichiers sont sautés. (Si le dossier 01 (ROOT) ne contient pas de fichier, la lecture commence au dossier 02.)

Utilisation de l'appareil

Sélection directe d'une plage

Quand vous utilisez la télécommande, vous pouvez sélectionner une plage directement en saisissant le numéro de plage désiré.

- Lors de la lecture de fichiers audio, vous pouvez sélectionner une plage musicale dans le dossier en cours.

1 Appuyez sur **DIRECT**.

L'écran de saisie du numéro de plage s'affiche.

2 Appuyez sur les touches 0 à 9 pour saisir le numéro de plage désiré.

- Vous pouvez annuler le numéro saisi en appuyant sur **CLEAR**.

3 Appuyez sur **DIRECT**.

La plage correspondant au numéro saisi est jouée.

- Après être passé en mode saisie de numéro, ce mode est automatiquement annulé si vous n'effectuez aucune opération dans les huit secondes environ.

Affichage d'informations textuelles sur le disque

● Appuyez sur **DISP** pour choisir l'information textuelle désirée.

- **Pour un CD avec un titre saisi**
Temps de lecture—titre du disque et temps de lecture
- **Pour les disques CD TEXT**
Temps de lecture—nom de l'interprète du disque et titre de la plage—nom de l'interprète du disque et titre du disque—titre du disque et titre de la plage—nom de l'interprète de la plage et titre de la plage—titre de la plage et temps de lecture
- **Pour les fichiers WMA/MP3/AAC**
Temps de lecture—nom du dossier et nom du fichier—nom de l'interprète et titre de la plage—nom de l'interprète et titre de l'album—titre de l'album et titre de la plage—titre de la plage et temps de lecture—commentaire et temps de lecture

- **Pour les fichiers WAV**

Temps de lecture—nom du dossier et nom du fichier



Remarques

- Vous pouvez faire défiler l'affichage vers la gauche du titre en appuyant de façon prolongée sur **DISP**.
- Un CD audio qui contient des informations telles que du texte et/ou des numéros est un disque CD TEXT.
- Si aucune information spécifique ne figure sur un disque, aucun titre ni nom n'est affiché.
- Selon la version de iTunes® utilisée pour enregistrer les fichiers MP3 sur un disque, les informations de commentaire peuvent ne pas s'afficher correctement.
- Selon la version de Windows Media Player utilisée pour encoder les fichiers WMA, les noms d'album et les autres informations textuelles peuvent ne pas s'afficher correctement.
- Lors de la lecture de fichiers WMA enregistrés en VBR (débit binaire variable), la valeur du débit binaire moyen est affichée.
- Lors de la lecture de fichiers MP3 enregistrés en mode VBR (débit binaire variable), **VBR** est affiché au lieu de la valeur du débit binaire.
- La fréquence d'échantillonnage affichée peut être abrégée.
- Quand la fonction Ever Scroll est mise en service lors du réglage initial, les informations textuelles défilent en permanence. Reportez-vous à la page 56, *Mise en service ou hors service de la fonction Ever Scroll (défilement permanent)*.
- Selon les jeux de caractères sur le disque, les textes russes peuvent être altérés. Pour des informations sur les jeux de caractères permis pour les textes russes, reportez-vous à la page 85, *Fichiers audio compressés sur un disque*.

Utilisation de l'appareil

Choix des plages à partir de la liste des titres de plages

La liste des titres de plages vous permet de voir les titres de plages sur un CD TEXT et d'en choisir une pour la lire.

1 Appuyez sur LIST pour passer en mode liste des titres des plages.

2 Utilisez MULTI-CONTROL pour choisir le titre de plage désiré.

Tournez pour changer de titre de plage. Appuyez pour lire.

- Vous pouvez aussi changer de titre de plage en poussant **MULTI-CONTROL** vers le haut ou vers le bas.
- Appuyez sur **BAND** ou **LIST** pour revenir à l'affichage ordinaire.
- Si vous ne réglez aucun paramètre de la liste pendant environ 30 secondes, l'écran revient automatiquement à l'affichage ordinaire.

Choix des fichiers à partir de la liste des noms de fichiers

La fonction liste des noms de fichiers vous permet de voir la liste des noms de fichiers (ou de dossiers) et d'en choisir un pour le lire.

1 Appuyez sur LIST pour passer en mode liste des noms de fichiers.

Les noms des fichiers et des dossiers apparaissent sur l'écran.

2 Utilisez MULTI-CONTROL pour sélectionner le nom de fichier (ou nom de dossier) désiré.

Tournez pour changer le nom du fichier ou du dossier.

- Lorsqu'un fichier est sélectionné, appuyez pour lire.
- Lorsqu'un dossier est sélectionné, appuyez pour afficher une liste de fichiers (ou de dossiers) dans le dossier sélectionné.
- Lorsqu'un dossier est sélectionné, appuyez de manière prolongée pour lire une plage musicale dans le dossier sélectionné.

- Vous pouvez aussi lire le fichier en poussant **MULTI-CONTROL** vers la droite.
- Vous pouvez aussi lire une plage musicale du dossier sélectionné en poussant **MULTI-CONTROL** vers la droite de façon prolongée.
- Pour revenir à la liste précédente (le dossier de niveau immédiatement supérieur), poussez **MULTI-CONTROL** vers la gauche.
- Le nombre de dossiers/fichiers dans le dossier actuellement sélectionné sera affiché sur le côté droit de l'écran.
- Appuyez sur **BAND** ou **LIST** pour revenir à l'affichage ordinaire.
- Si vous ne réglez aucun paramètre de la liste pendant environ 30 secondes, l'écran revient automatiquement à l'affichage ordinaire.

Introduction aux opérations avancées

1 Appuyez sur MULTI-CONTROL pour afficher le menu principal.

2 Utilisez MULTI-CONTROL pour choisir FUNCTION.

Tournez pour changer l'option de menu. Appuyez pour sélectionner.

Le menu des fonctions est affiché.

3 Tournez MULTI-CONTROL pour sélectionner la fonction.

PLAY MODE (répétition de la lecture)—

RANDOM MODE (lecture aléatoire)—

SCAN MODE (examen du disque)—**PAUSE**

(pause)—**SOUND RETRIEVER** (sound retriever)—

TITLE INPUT (saisie du titre du disque)



Remarques

- Vous pouvez aussi sélectionner la fonction en appuyant sur **FUNCTION** de la télécommande.
- Appuyez sur **BAND** pour revenir à l'affichage ordinaire.

Utilisation de l'appareil

- Si vous n'utilisez aucune fonction excepté **TITLE INPUT** dans un délai d'environ 30 secondes, l'écran revient automatiquement à l'affichage ordinaire.
- Lors de la lecture d'un disque audio compressé ou CD TEXT, vous ne pouvez pas basculer sur l'écran de saisie de titre du disque.

Sélection d'une étendue de répétition de lecture

1 Affichez le menu des fonctions.

Reportez-vous à la page précédente, *Introduction aux opérations avancées*.

2 Utilisez MULTI-CONTROL pour sélectionner PLAY MODE dans le menu des fonctions.

3 Appuyez sur MULTI-CONTROL pour choisir l'étendue de répétition.

- **DISC REPEAT** – Répétition de toutes les plages
- **TRACK REPEAT** – Répétition de la plage en cours de lecture
- **FOLDER REPEAT** – Répétition du dossier en cours de lecture
 - Si vous choisissez un autre dossier pendant la répétition de la lecture, l'étendue de répétition se changera en répétition du disque.
 - L'exécution d'une recherche de plage ou d'une avance/d'un retour rapide pendant **TRACK REPEAT** (répétition de plage) change l'étendue de répétition (disque/dossier).
 - Quand **FOLDER REPEAT** (répétition de dossier) est sélectionné, il n'est pas possible de jouer un sous-dossier de ce dossier.

Écoute des plages dans un ordre aléatoire

Les plages d'une étendue de répétition sélectionnée sont lues dans un ordre aléatoire.

● Appuyez sur RDM pour activer la lecture aléatoire.

Les plages sont lues dans un ordre aléatoire.

- Appuyez à nouveau sur **RDM** pour mettre hors service la fonction lecture aléatoire.



Remarque

Vous pouvez aussi mettre cette fonction en service ou hors service dans le menu qui s'affiche en utilisant **MULTI-CONTROL**.

Examen du contenu des dossiers et des plages

L'examen du disque recherche la plage à l'intérieur de l'étendue de répétition sélectionnée.

1 Affichez le menu des fonctions.

Reportez-vous à la page précédente, *Introduction aux opérations avancées*.

2 Utilisez MULTI-CONTROL pour sélectionner SCAN MODE dans le menu des fonctions.

3 Appuyez sur MULTI-CONTROL pour activer la lecture du contenu du disque.

Les 10 premières secondes de chaque plage sont lues.

4 Quand vous trouvez la plage désirée, appuyez sur MULTI-CONTROL pour arrêter la lecture du contenu du disque.

- Si les conditions de lecture se sont affichées d'elles-mêmes, choisissez **SCAN MODE** une fois encore en utilisant **MULTI-CONTROL**.
- Lorsque l'examen du disque (dossier) est terminé, la lecture normale reprend.

Pause de la lecture

1 Affichez le menu des fonctions.

Reportez-vous à la page précédente, *Introduction aux opérations avancées*.

2 Utilisez MULTI-CONTROL pour sélectionner PAUSE dans le menu des fonctions.

Utilisation de l'appareil

3 Appuyez sur MULTI-CONTROL pour activer la pause.

La lecture de la plage en cours se met en pause.

- Appuyez à nouveau sur **MULTI-CONTROL** pour mettre la pause hors service.

Utilisation du Sound Retriever

La fonction Sound Retriever améliore automatiquement l'audio compressé et restaure un son riche.

- Appuyez sur **S.Rtrv** de manière répétée pour sélectionner le réglage désiré. **OFF** (hors service)—1—2
 - 2 est plus efficace que 1.



Remarque

Vous pouvez aussi effectuer cette opération dans le menu qui s'affiche en utilisant **MULTI-CONTROL**.

Utilisation des fonctions de titre de disque

Vous pouvez saisir les titres des CD et les afficher. La prochaine fois que vous insérez un CD pour lequel vous avez saisi un titre, le titre de ce CD est affiché.

Saisie des titres de disque

Utilisez la fonction saisie de titre de disque pour enregistrer jusqu'à 48 titres de CD dans l'appareil. Chaque titre peut avoir une longueur maximum de 10 caractères.

1 Affichez le menu des fonctions.

Reportez-vous à la page 20, *Introduction aux opérations avancées*.

2 Jouez un CD pour lequel vous voulez entrer un titre.

3 Utilisez MULTI-CONTROL pour sélectionner TITLE INPUT dans le menu des fonctions.

4 Appuyez sur DISP pour choisir le type de caractères désiré.

Appuyez de manière répétée sur la touche **DISP** pour passer d'un des types de caractères suivants à l'autre :

Alphabet—Nombres et symboles

5 Poussez MULTI-CONTROL vers le haut ou vers le bas pour choisir une lettre de l'alphabet.

6 Poussez MULTI-CONTROL vers la gauche ou vers la droite pour placer le curseur sur la position précédente ou suivante.

7 Après avoir entré le titre, placez le curseur sur la dernière position en poussant MULTI-CONTROL vers la droite.

Lorsque vous poussez une nouvelle fois **MULTI-CONTROL** vers la droite, le titre saisi est mis en mémoire.

8 Appuyez sur BAND pour revenir à l'affichage des conditions de lecture.



Remarques

- Les titres demeurent en mémoire même après le retrait du disque de l'appareil et sont rappelés quand le disque est réinséré.
- Après l'entrée des données de 48 disques dans la mémoire, les données pour un nouveau disque écrasent les données les plus anciennes.
- Si vous connectez un lecteur de CD à chargeur, vous pouvez entrer les titres de disque pour 100 disques.
- Si vous connectez à l'appareil un lecteur de CD à chargeur qui ne supporte pas la saisie de titres, vous ne pouvez pas utiliser l'appareil pour entrer des titres.

Utilisation de l'appareil

Lecture de plages musicales sur le lecteur audio portable USB/la mémoire USB

Pour des détails sur l'appareil supporté, reportez-vous à la page 7, *Compatibilité avec un lecteur audio portable*.

Opérations de base

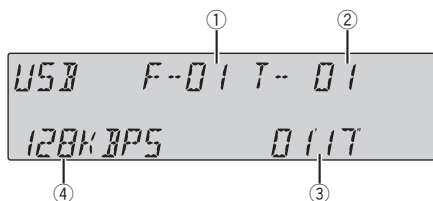

- ① Indicateur du numéro de dossier
- ② Indicateur du numéro de plage
- ③ Indicateur du temps de lecture
- ④ Indicateur de fréquence d'échantillonnage/débit binaire
 - Lors de la lecture de fichiers WMA enregistrés en VBR (débit binaire variable), la valeur du débit binaire moyen est affichée.
 - Lors de la lecture de fichiers MP3 enregistrés en mode VBR (débit binaire variable), **VBR** est affiché au lieu de la valeur du débit binaire.

● Sélection d'un dossier

Poussez **MULTI-CONTROL** vers le haut ou vers le bas.

● Sélection d'une plage

Poussez **MULTI-CONTROL** vers la gauche ou vers la droite.

● Avance ou retour rapide

Poussez et maintenez **MULTI-CONTROL** vers la gauche ou vers la droite.

● Retour au dossier racine

Appuyez sur **BAND** de façon prolongée.

Remarques

- Le fonctionnement optimal de cet appareil peut ne pas être obtenu avec certains lecteurs audio portables USB ou certaines mémoires USB.
- Si le dossier 01 (ROOT) ne contient pas de fichier, la lecture commence au dossier 02.
- Quand un lecteur audio portable USB disposant d'une fonction de charge de la batterie se connecte à cet appareil et quand le contact d'allumage est sur ACC ou ON, la batterie est chargée.
- Vous pouvez déconnecter le lecteur audio portable USB ou la mémoire USB chaque fois que vous souhaitez interrompre la lecture.
- Si un lecteur audio portable USB/une mémoire USB est connecté(e) à cet appareil, la source est automatiquement changée en USB. Si vous n'utilisez pas l'appareil USB, déconnectez-le de cet appareil. Avec certains appareils USB, mettre le contact alors que l'appareil USB est connecté à cet appareil peut changer la source automatiquement.

Sélection directe d'un fichier audio dans le dossier en cours

L'utilisation est la même que celle du lecteur de CD intégré.

Reportez-vous à la page 19, *Sélection directe d'une plage*.

Affichage des informations textuelles d'un fichier audio

L'utilisation est la même que celle du lecteur de CD intégré.

Reportez-vous à la page 19, *Affichage d'informations textuelles sur le disque*.

Remarques

- Si les caractères enregistrés sur le fichier audio ne sont pas compatibles avec l'appareil central, ils ne sont pas affichés.
- L'information textuelle de certains fichiers audio peut ne pas être affichée correctement.

Choix des fichiers à partir de la liste des noms de fichiers

L'utilisation est la même que celle du lecteur de CD intégré.

Reportez-vous à la page 20, *Choix des fichiers à partir de la liste des noms de fichiers*.

Introduction aux opérations avancées

1 Appuyez sur MULTI-CONTROL pour afficher le menu principal.

2 Utilisez MULTI-CONTROL pour choisir FUNCTION.

Tournez pour changer l'option de menu. Appuyez pour sélectionner.

Le menu des fonctions est affiché.

3 Tournez MULTI-CONTROL pour sélectionner la fonction.

PLAY MODE (répétition de la lecture)—

RANDOM MODE (lecture aléatoire)—

SCAN MODE (examen du disque)—**PAUSE** (pause)—**SOUND RETRIEVER** (sound retriever)

Fonction et utilisation

L'utilisation de **PLAY MODE**, **RANDOM MODE**, **SCAN MODE**, **PAUSE** et **SOUND RETRIEVER** est essentiellement la même que celle du lecteur de CD intégré.

Nom de la fonction	Utilisation
PLAY MODE	Reportez-vous à la page 21, <i>Sélection d'une étendue de répétition de lecture</i> . Cependant, les étendues de répétition de la lecture que vous pouvez sélectionner diffèrent de celles du lecteur de CD intégré. Les étendues de répétition de lecture du lecteur audio portable USB/de la mémoire USB sont : <ul style="list-style-type: none"> • TRACK REPEAT – Répétition du fichier en cours de lecture seulement • FOLDER REPEAT – Répétition du dossier en cours de lecture • ALL REPEAT – Répétition de tous les fichiers
RANDOM MODE	Reportez-vous à la page 21, <i>Écoute des plages dans un ordre aléatoire</i> .
SCAN MODE	Reportez-vous à la page 21, <i>Examen du contenu des dossiers et des plages</i> .
PAUSE	Reportez-vous à la page 21, <i>Pause de la lecture</i> .
SOUND RETRIEVER	Reportez-vous à la page 22, <i>Utilisation du Sound Retriever</i> .



Remarques

- Vous pouvez aussi sélectionner la fonction en appuyant sur **FUNCTION** de la télécommande.
- Appuyez sur **BAND** pour revenir à l'affichage ordinaire.
- Si vous choisissez un autre dossier pendant la répétition de la lecture, l'étendue de répétition changera en **ALL REPEAT**.
- Si pendant la répétition **TRACK REPEAT**, vous recherchez une plage ou commandez une avance rapide ou un retour rapide, l'étendue de répétition changera en **FOLDER REPEAT**.
- Quand **FOLDER REPEAT** est sélectionné, il n'est pas possible de jouer un sous-dossier de ce dossier.

Utilisation de l'appareil

- Lorsque l'examen des fichiers ou des dossiers est terminé, la lecture normale des fichiers reprend. 

Lecture de plages musicales sur l'iPod

Pour des détails sur l'iPod supporté, reportez-vous à la page 7, *Compatibilité iPod®*.

Opérations de base



- ① Indicateur du numéro de plage musicale
- ② Indicateur du temps de lecture

- **Avance ou retour rapide**

Poussez et maintenez **MULTI-CONTROL** vers la gauche ou vers la droite.

- **Sélection d'une plage (chapitre)**

Poussez **MULTI-CONTROL** vers la gauche ou vers la droite.



Remarques

- Quand vous utilisez un iPod, un câble iPod Dock Connector vers USB est requis.
- Lisez les précautions relatives à l'iPod à la page 88.
- Lorsque l'iPod est connecté à cet appareil, **PIONEER** (ou ✓ (une coche)) s'affiche sur l'iPod.
- Si un message d'erreur s'affiche, reportez-vous à la page 82, *Messages d'erreur*.
- Quand le contact d'allumage est sur ACC ou ON, la batterie de l'iPod est chargée quand celui-ci est connecté à cet appareil.
- Lorsque l'iPod est connecté à cet appareil, il ne peut pas être mis en service ou hors service.
- Avant de connecter le connecteur de station d'accueil de cet appareil à l'iPod, déconnectez les écouteurs de l'iPod.
- L'iPod est mis hors service environ deux minutes après que le contact d'allumage est mis en position OFF (coupé).

Recherche d'une plage musicale

Recherche de plages musicales par catégorie

Les opérations à effectuer pour contrôler un iPod avec cet appareil sont conçues pour être aussi semblables que possible à celles de l'iPod pour faciliter son utilisation et la recherche des plages musicales.

- Selon le nombre de fichiers sur l'iPod, un certain retard peut se produire lors de l'affichage d'une liste.
- Si les caractères enregistrés sur l'iPod ne sont pas compatibles avec cet appareil, ils ne sont pas affichés.

1 Appuyez sur LIST.

2 Utilisez MULTI-CONTROL pour sélectionner une catégorie.

Tournez pour changer de catégorie, appuyez pour sélectionner.

PLAYLISTS (listes de lecture)—**ARTISTS** (interprètes)—**ALBUMS** (albums)—**SONGS** (plages musicales)—**PODCASTS** (podcasts)—**GENRES** (genres)—**COMPOSERS** (compositeurs)—**AUDIOBOOKS** (livres audio)

La liste pour la catégorie sélectionnée est affichée.

- Vous pouvez démarrer la lecture dans la catégorie sélectionnée en appuyant de façon prolongée sur **MULTI-CONTROL**. Vous pouvez aussi effectuer cette opération en poussant et en maintenant **MULTI-CONTROL** vers la droite.
- Vous pouvez aussi changer de catégorie en poussant **MULTI-CONTROL** vers le haut ou vers le bas.
- Vous pouvez aussi sélectionner la catégorie en poussant **MULTI-CONTROL** vers la droite.
- Pour revenir à la catégorie précédente, poussez **MULTI-CONTROL** vers la gauche.
- Pour revenir au niveau le plus haut de catégories, poussez et maintenez **MULTI-CONTROL** vers la gauche.
- Appuyez sur **BAND** pour revenir à l'affichage ordinaire.

- Si vous ne réglez aucun paramètre de la liste pendant environ 30 secondes, l'écran revient automatiquement à l'affichage ordinaire.

3 Répétez l'étape 2 pour trouver la plage musicale que vous voulez écouter.

Recherche de plages musicales par ordre alphabétique

1 Appuyez sur LIST.

2 Utilisez MULTI-CONTROL pour sélectionner une catégorie.

Tournez pour changer de catégorie. Appuyez pour sélectionner.

3 Appuyez sur LIST pour passer en mode de recherche par ordre alphabétique.

4 Tournez MULTI-CONTROL pour sélectionner l'alphabet désiré.

5 Appuyez sur MULTI-CONTROL pour afficher la liste alphabétique.

- Si la recherche par ordre alphabétique n'aboutit pas, **NOT FOUND** s'affiche.

Affichage d'informations textuelles sur l'iPod

● Appuyez sur DISP pour choisir l'information textuelle désirée.

Temps de lecture et numéro de la plage musicale—nom de l'interprète et titre de la plage musicale—nom de l'interprète et titre de l'album—titre de l'album et titre de la plage musicale—titre de la plage musicale et temps de lecture

- Si les caractères enregistrés sur l'iPod ne sont pas compatibles avec cet appareil, ils ne sont pas affichés.



Remarques

- Vous pouvez faire défiler l'information textuelle vers la gauche en appuyant de façon prolongée sur **DISP**.

Utilisation de l'appareil

- Quand la fonction Ever Scroll est mise en service lors du réglage initial, les informations textuelles défilent en permanence. Reportez-vous à la page 56, *Mise en service ou hors service de la fonction Ever Scroll (défilement permanent)*.

Introduction aux opérations avancées

1 Appuyez sur MULTI-CONTROL pour afficher le menu principal.

2 Utilisez MULTI-CONTROL pour choisir FUNCTION.

Tournez pour changer l'option de menu. Appuyez pour sélectionner.
Le menu des fonctions est affiché.

3 Tournez MULTI-CONTROL pour sélectionner la fonction.

PLAY MODE (répétition de la lecture)—

SHUFFLE MODE (lecture aléatoire)—

SHUFFLE ALL (lecture aléatoire de toutes les plages)—**LINK SEARCH** (recherche de liaison)

—**CONTROL MODE** (mode de commande)—

PAUSE (pause)—**AUDIOBOOKS** (vitesse du livre audio)—**SOUND RETRIEVER** (sound retriever)

Fonction et utilisation

Le fonctionnement de **PLAY MODE**, **PAUSE** et **SOUND RETRIEVER** est fondamentalement le même que celui de ces fonctions sur le lecteur de CD intégré.

Nom de la fonction	Utilisation
PLAY MODE	Reportez-vous à la page 21, <i>Sélection d'une étendue de répétition de lecture</i> . Cependant, les étendues de répétition de la lecture que vous pouvez sélectionner diffèrent de celles du lecteur de CD intégré. Les étendues de répétition de lecture de l'iPod sont : <ul style="list-style-type: none"> • REPEAT ONE – Répétition de la plage musicale en cours de lecture • REPEAT ALL – Répétition de toutes les plages musicales de la liste sélectionnée
PAUSE	Reportez-vous à la page 21, <i>Pause de la lecture</i> .
SOUND RETRIEVER	Reportez-vous à la page 22, <i>Utilisation du Sound Retriever</i> .



Remarques

- Vous pouvez aussi sélectionner la fonction en appuyant sur **FUNCTION** de la télécommande.
- Appuyez sur **BAND** pour revenir à l'affichage ordinaire.
- Si vous n'utilisez aucune fonction pendant environ 30 secondes, l'écran revient automatiquement à l'affichage ordinaire.
- Lorsque **CONTROL MODE** est activé, seules les fonctions **CONTROL MODE** et **SOUND RETRIEVER** sont disponibles.

Lecture des plages musicales dans un ordre aléatoire (shuffle)

1 Affichez le menu des fonctions.

Reportez-vous à cette page, *Introduction aux opérations avancées*.

2 Utilisez MULTI-CONTROL pour sélectionner SHUFFLE MODE dans le menu des fonctions.

Utilisation de l'appareil

3 Appuyez sur MULTI-CONTROL pour choisir votre réglage favori.

- **SHUFFLE SONGS** – Lecture des plages musicales dans un ordre aléatoire à l'intérieur de la liste sélectionnée.
- **SHUFFLE ALBUMS** – Lecture dans l'ordre de plages musicales à partir d'un album sélectionné au hasard.
- **SHUFFLE OFF** – Annulation de la lecture aléatoire.

Lecture de toutes les plages musicales dans un ordre aléatoire (shuffle all)

- Appuyez sur  pour mettre en service la lecture aléatoire de toutes les plages.

Toutes les plages de l'iPod sont jouées dans un ordre aléatoire.

- Pour mettre la lecture aléatoire de toutes les plages hors service, mettez **SHUFFLE MODE** hors service dans le menu **FUNCTION**.

Remarque

Vous pouvez aussi mettre cette fonction en service dans le menu qui s'affiche en utilisant **MULTI-CONTROL**.

Sélection de plages musicales dans la liste d'albums de l'interprète en cours de lecture

La liste des albums de l'interprète sélectionné s'affiche. Vous pouvez sélectionner un album ou une plage musicale à partir du nom de l'interprète.

- Selon le nombre de fichiers sur l'iPod, un certain retard peut se produire lors de l'affichage d'une liste.

1 Maintenez la pression sur LIST pour mettre la fonction recherche de liaison en service.

Recherche les albums de l'interprète et en affiche la liste.

2 Utilisez MULTI-CONTROL pour sélectionner un album ou une plage musicale dans la liste.

Pour plus de détails sur l'opération de sélection, reportez-vous à l'étape 2 de la page 26, *Recherche de plages musicales par catégorie*.



Remarques

- Si la recherche de liaison n'aboutit pas, **NOT FOUND** s'affiche.
- Vous pouvez aussi mettre cette fonction en service dans le menu qui s'affiche en utilisant **MULTI-CONTROL**.

Utilisation de la fonction iPod de cet appareil à partir de votre iPod

Cette fonction ne peut pas être utilisée avec les modèles d'iPods suivants.

— iPod nano première génération (version logicielle 1.3.1)

— iPod cinquième génération (version logicielle 1.2.1)

La fonction iPod de cet appareil peut être utilisée à partir de votre iPod. Le son est audible sur les enceintes du véhicule et les opérations peuvent être effectuées à partir de votre iPod.

- Quand cette fonction est en cours d'utilisation, l'iPod n'est pas mis hors service même quand on coupe le contact. Pour le mettre hors service, utilisez l'iPod.

1 Appuyez de façon prolongée sur iPod pour changer le mode de commande.

- Chaque appui prolongé sur **iPod** change le mode de commande.
- Lorsque vous utilisez cette fonction, le temps de lecture et les titres ne s'affichent pas sur cet appareil.
- Même si cette fonction est exécutée, la fonction avance/retour d'une plage peut être exécutée à partir de cet appareil.
- Lorsque vous utilisez cette fonction, la fonction de recherche n'est pas accessible sur cet appareil.

2 Utilisez l'iPod connecté pour sélectionner une plage musicale et la jouer.

Utilisation de l'appareil



Remarque

Vous pouvez aussi mettre cette fonction en service ou hors service dans le menu qui s'affiche en utilisant **MULTI-CONTROL**.

Modification de la vitesse d'un livre audio

Pendant l'écoute d'un livre audio sur un iPod, vous pouvez modifier la vitesse de lecture.

1 Affichez le menu des fonctions.

Reportez-vous à la page 27, *Introduction aux opérations avancées*.

2 Utilisez **MULTI-CONTROL** pour sélectionner **AUDIOBOOKS** dans le menu des fonctions.

3 Appuyez sur **MULTI-CONTROL** pour choisir votre réglage favori.

Appuyez sur **MULTI-CONTROL** de façon répétée jusqu'à ce que le réglage désiré apparaisse sur l'écran.

- **FASTER** – Lecture plus rapide que la vitesse normale
- **NORMAL** – Lecture à la vitesse normale
- **SLOWER** – Lecture plus lente que la vitesse normale

Audio Bluetooth



Important

- Selon le lecteur audio Bluetooth connecté à cet appareil, les opérations disponibles avec cet appareil sont limitées aux deux niveaux suivants :
 - Niveau inférieur: Seule la lecture de plages musicales sur votre lecteur audio est possible.
 - Niveau supérieur: Lecture, pause, sélection de plages musicales, etc. sont possibles (toutes les opérations illustrées dans ce mode d'emploi).
- Comme il existe un certain nombre de lecteurs audio Bluetooth disponibles sur le marché, l'utilisation de votre lecteur audio Bluetooth avec cet appareil peut présenter une large gamme de variations. Référez-vous au mode d'emploi livré avec votre lecteur audio Bluetooth ainsi qu'au présent mode d'emploi pour utiliser votre lecteur sur cet appareil.
- Les informations sur les plages musicales (par exemple durée de lecture écoulée, titre de la plage, index de la plage, etc.) ne peuvent pas être affichées sur cet appareil.
- Quand vous écoutez des plages musicales sur votre lecteur audio Bluetooth, abstenez-vous autant que possible d'utiliser votre téléphone cellulaire. Si vous utilisez votre téléphone cellulaire, le signal émis par celui-ci peut générer du bruit sur la lecture de la plage musicale.
- Quand vous parlez au téléphone cellulaire connecté à cet appareil via la technologie sans fil Bluetooth, le son de la lecture des plages de votre lecteur audio Bluetooth connecté à cet appareil est coupé.
- La lecture de la plage musicale que vous écoutez sur votre lecteur audio Bluetooth se poursuit même si vous basculez vers une autre source pendant l'écoute.

Utilisation de l'appareil

Même si votre lecteur audio ne contient pas de module Bluetooth, vous pouvez quand même le contrôler à partir de cet appareil via la technologie sans fil Bluetooth en utilisant un adaptateur Bluetooth (vendu séparément).

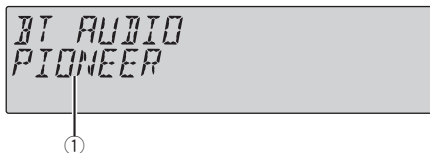

- ① Nom de l'appareil
Indique le nom d'appareil du lecteur audio Bluetooth connecté (ou de l'adaptateur Bluetooth).

Connexion d'un lecteur audio Bluetooth

- Avant de pouvoir utiliser des lecteurs audio, vous devrez peut-être entrer le code PIN dans cet appareil. Si votre lecteur nécessite un code PIN pour établir une connexion, recherchez le code sur le lecteur ou sur la documentation qui l'accompagne. Reportez-vous à la page 56, *Saisie du code PIN pour la connexion sans fil Bluetooth*.

Utilisation d'un lecteur audio Bluetooth pour établir une connexion

1 Appuyez sur MULTI-CONTROL pour afficher le menu principal.

2 Utilisez MULTI-CONTROL pour choisir CONNECTION.

Tournez pour changer l'option de menu. Appuyez pour sélectionner.

3 Tournez MULTI-CONTROL pour choisir BT AUDIO DEVICE.

- Si il existe une liste de connexions précédentes dans cet appareil, vous pouvez sélectionner l'appareil Bluetooth à partir de **PAIRED DEVICE**. Reportez-vous à *Connexion d'un lecteur audio Bluetooth appairé*.

4 Utilisez MULTI-CONTROL pour sélectionner un groupe.

Poussez **MULTI-CONTROL** vers le haut ou vers le bas pour sélectionner un groupe.

NOKIA (Nokia)—**STANDARD** (standard)

- Normalement, sélectionnez **STANDARD**. Si l'appareil Nokia n'est pas appairé à cet appareil, sélectionnez **NOKIA**.

- Poussez **MULTI-CONTROL** vers la gauche ou vers la droite pour afficher un nom de groupe ou un code ID.

5 Appuyez sur MULTI-CONTROL pour ouvrir la connexion.

READY s'affichera.

Cet appareil est maintenant en attente de connexion à partir du lecteur audio Bluetooth.

- Poussez **MULTI-CONTROL** vers la gauche ou vers la droite pour afficher le nom d'appareil, l'adresse BD et le code PIN de cet appareil.

6 Utilisez votre lecteur audio Bluetooth pour établir la connexion.

Par défaut, le code PIN est fixé à **0000**. Vous pouvez changer ce code dans les réglages initiaux. Reportez-vous à la page 56, *Saisie du code PIN pour la connexion sans fil Bluetooth*.

Pendant la connexion, **CONNECTING** s'affiche. Si la connexion est établie, **CONNECTED** s'affiche.

- Si la connexion échoue, **ERROR** s'affiche. Dans ce cas, réessayez depuis le début.

Connexion d'un lecteur audio Bluetooth appairé

1 Appuyez sur MULTI-CONTROL pour afficher le menu principal.

2 Utilisez MULTI-CONTROL pour choisir CONNECTION.

Tournez pour changer l'option de menu. Appuyez pour sélectionner.

3 Tournez MULTI-CONTROL pour choisir PAIRED DEVICE.

Le nom de l'appareil appairé s'affiche.

Utilisation de l'appareil

- Poussez **MULTI-CONTROL** vers la gauche ou vers la droite pour changer le nom d'appareil, l'adresse BD, le nom de groupe et l'ID de groupe.

4 Appuyez sur **MULTI-CONTROL** pour établir la connexion.

- Pendant la connexion, **CONNECTING** clignote. Si la connexion est établie, **CONNECTED** s'affiche.
- Si la connexion échoue, **ERROR** s'affiche. Dans ce cas, réessayez depuis le début.

Déconnexion d'un lecteur audio Bluetooth

Cette fonction peut être utilisée seulement quand la connexion sans fil Bluetooth est en cours d'établissement.

1 Appuyez sur **MULTI-CONTROL** pour afficher le menu principal.

2 Utilisez **MULTI-CONTROL** pour choisir **CONNECTION**.

Tournez pour changer l'option de menu. Appuyez pour sélectionner.

3 Tournez **MULTI-CONTROL** pour choisir **DISCONNECT AUDIO**.

4 Appuyez sur **MULTI-CONTROL** pour déconnecter la connexion sans fil Bluetooth.

Opérations de base

● Avance ou retour rapide

Poussez et maintenez **MULTI-CONTROL** vers la gauche ou vers la droite.

● Sélection d'une plage

Poussez **MULTI-CONTROL** vers la gauche ou vers la droite.

Remarque

Même si votre lecteur audio ne contient pas de module Bluetooth, vous pouvez quand même le contrôler à partir de cet appareil via la technologie sans fil Bluetooth. Pour contrôler votre lecteur audio en utilisant cet appareil, connectez un pro-

duit disposant de la technologie sans fil Bluetooth (disponible sur le marché) à votre lecteur audio.

Introduction aux opérations avancées

1 Appuyez sur **MULTI-CONTROL** pour afficher le menu principal.

2 Utilisez **MULTI-CONTROL** pour choisir **FUNCTION**.

Tournez pour changer l'option de menu. Appuyez pour sélectionner.

Le menu des fonctions est affiché.

3 Tournez **MULTI-CONTROL** pour sélectionner la fonction.

PLAY (lecture)—**STOP** (stop)—**PAUSE** (pause)—**AUTO CONNECT** (réglage de la connexion automatique)—**DEVICE INFO** (informations sur l'appareil)

Remarque

- Si aucun lecteur audio Bluetooth n'est connecté à cet appareil, **AUTO CONNECT** et **DEVICE INFO** apparaissent dans le menu des fonctions et les autres fonctions ne sont pas disponibles.
- Si le lecteur audio Bluetooth est connecté via A2DP (Advanced Audio Distribution Profile), seuls **AUTO CONNECT** et **DEVICE INFO** s'affichent dans le menu des fonctions.
- Vous pouvez aussi sélectionner la fonction en appuyant sur **FUNCTION** de la télécommande.
- Appuyez sur **BAND** pour revenir à l'affichage ordinaire.
- Si vous n'utilisez aucune fonction pendant environ 30 secondes, l'écran revient automatiquement à l'affichage ordinaire.

Fonction et utilisation

La fonction **PAUSE** est identique à celle du lecteur de CD intégré.

Nom de la fonction	Utilisation
PAUSE	Reportez-vous à la page 21, <i>Pause de la lecture.</i>

Lecture de plages musicales sur un lecteur audio Bluetooth

1 Affichez le menu des fonctions.

Reportez-vous à la page précédente, *Introduction aux opérations avancées.*

2 Utilisez MULTI-CONTROL pour sélectionner PLAY dans le menu des fonctions.

3 Appuyez sur MULTI-CONTROL pour commencer la lecture.

Arrêt de la lecture

1 Affichez le menu des fonctions.

Reportez-vous à la page précédente, *Introduction aux opérations avancées.*

2 Utilisez MULTI-CONTROL pour sélectionner STOP dans le menu des fonctions.

3 Appuyez sur MULTI-CONTROL pour arrêter la lecture.

Connexion automatique à un lecteur audio Bluetooth

- Initialement, cette fonction est en service.

1 Affichez le menu des fonctions.

Reportez-vous à la page précédente, *Introduction aux opérations avancées.*

2 Utilisez MULTI-CONTROL pour sélectionner AUTO CONNECT dans le menu des fonctions.

3 Appuyez sur MULTI-CONTROL pour activer la connexion automatique.

Si votre lecteur audio Bluetooth est prêt pour recevoir une connexion sans fil Bluetooth, la connexion à cet appareil est établie automatiquement.

- Appuyez à nouveau sur **MULTI-CONTROL** pour désactiver la connexion automatique.
- Si cette fonction est mise hors service, les informations sur l'appareil correspondant au lecteur audio Bluetooth connecté précédemment sont effacées.

Affichage de l'adresse BD (Bluetooth Device)

Cet appareil affiche son adresse BD.

1 Affichez le menu des fonctions.

Reportez-vous à la page précédente, *Introduction aux opérations avancées.*

2 Utilisez MULTI-CONTROL pour sélectionner DEVICE INFO dans le menu des fonctions.

3 Poussez MULTI-CONTROL vers la gauche pour passer à l'adresse BD.

Une chaîne de 12 chiffres hexadécimaux s'affiche.

- Pousser **MULTI-CONTROL** vers la droite fait revenir au nom d'appareil. 

Utilisation de l'appareil

Téléphone Bluetooth



Important

- Comme cet appareil est en attente d'une connexion avec votre téléphone cellulaire via la technologie sans fil Bluetooth, son utilisation avec le moteur arrêté peut entraîner l'épuisement de la batterie.
- Les opérations avancées qui requièrent votre attention, telles que composer des numéros sur le moniteur, utiliser l'annuaire, etc. sont interdites pendant que vous conduisez. Si vous devez effectuer ces opérations avancées, arrêtez votre véhicule dans un endroit sûr.

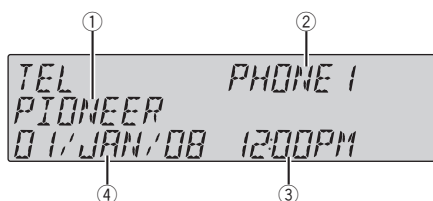

- ① Nom de l'appareil
Indique le nom d'appareil du téléphone cellulaire.
- ② Indicateur du numéro d'utilisateur
Indique le numéro d'enregistrement du téléphone cellulaire.
- ③ Affichage de l'horloge
Indique l'heure (si l'appareil est connecté avec un téléphone).
- ④ Affichage du calendrier
Indique le jour, le mois et l'année (si l'appareil est connecté avec un téléphone).

Réglage pour la téléphonie mains libres

Avant de pouvoir utiliser la fonction téléphonie mains libres, vous devez préparer l'appareil pour une utilisation avec votre téléphone cellulaire. Ceci implique d'établir une connexion sans fil Bluetooth entre l'appareil et votre téléphone, d'appairer votre téléphone avec cet appareil, et de régler le niveau du volume sonore.

1 Connexion

Pour des instructions détaillées sur la connexion de votre téléphone à cet appareil via la technologie sans fil Bluetooth, reportez-vous à la page suivante, *Connexion et déconnexion d'un téléphone cellulaire*.

2 Appairage

L'appairage est généralement effectué automatiquement pendant l'opération de connexion. Vous devez effectuer cette opération manuellement seulement quand votre téléphone est connecté temporairement pour une raison quelconque.

Nous vous recommandons d'appairer le téléphone sur cet appareil pour tirer le meilleur profit de la technologie.

Pour appairer votre téléphone connecté temporairement, reportez-vous à la page 37, *Appairage d'un téléphone cellulaire connecté*.

3 Réglage du volume

Réglez le volume de l'écouteur sur votre téléphone cellulaire à un niveau confortable. Une fois réglé, le niveau du volume est enregistré dans l'appareil en tant que réglage par défaut.

- Le volume de la voix de l'appelant et le volume de la sonnerie peuvent varier en fonction du type de téléphone cellulaire.
- Si la différence entre le volume de la sonnerie et le volume de la voix de l'appelant est importante, le niveau de volume global peut devenir instable.
- Avant de déconnecter le téléphone cellulaire de l'appareil, assurez-vous de régler correctement le volume. Si le volume est réglé sur silencieux (niveau zéro) sur votre téléphone cellulaire, ce volume reste sur silencieux après la déconnexion de votre téléphone cellulaire.



Remarques

- La courbe d'égalisation pour la source téléphone est prédéfinie.
- Lorsque vous sélectionnez la source téléphone, vous pouvez utiliser seulement **FADER/BALANCE** (réglage de l'équilibre sonore) dans le menu audio.

Utilisation de l'appareil

- Lorsque vous sélectionnez la source téléphone, l'équilibre avant-arrière prend la valeur **F 15** comme réglage initial.

Introduction à la connexion et à l'appairage

1 Appuyez sur MULTI-CONTROL pour afficher le menu principal.

2 Utilisez MULTI-CONTROL pour choisir CONNECTION.

Le menu de connexion est affiché.

Tournez pour changer l'option de menu. Appuyez pour sélectionner.

3 Tournez MULTI-CONTROL pour sélectionner la fonction.

PAIRED PHONE (téléphone appairé)—**BT HANDS FREE** (nouveau téléphone)—**SET PHONE** (enregistrement d'un téléphone)—**DISCONNECT PHONE** (déconnexion d'un téléphone)—**DELETE PHONE** (suppression d'un téléphone)

Si le téléphone n'est pas connecté et n'est pas appairé

La fonction suivante peut être utilisée.

- **BT HANDS FREE** (nouveau téléphone)

Si le téléphone n'est pas connecté mais est appairé

Les fonctions suivantes peuvent être utilisées.

- **PAIRED PHONE** (appairer le téléphone manuellement)
- **BT HANDS FREE** (nouveau téléphone)
- **DELETE PHONE** (suppression d'un téléphone)

Si le téléphone est connecté mais n'est pas appairé

Les fonctions suivantes peuvent être utilisées.

- **SET PHONE** (enregistrement d'un téléphone)
- **DISCONNECT PHONE** (déconnecter le téléphone)
- **DELETE PHONE** (suppression d'un téléphone)

Si le téléphone est connecté et appairé

Les fonctions suivantes peuvent être utilisées.

- **DISCONNECT PHONE** (déconnecter le téléphone)
- **DELETE PHONE** (suppression d'un téléphone)

Connexion et déconnexion d'un téléphone cellulaire

Utilisation d'un téléphone cellulaire pour établir une connexion

1 Affichez le menu de connexion.

Reportez-vous à cette page, *Introduction à la connexion et à l'appairage*.

2 Utilisez MULTI-CONTROL pour choisir BT HANDS FREE.

3 Utilisez MULTI-CONTROL pour sélectionner un groupe.

Poussez **MULTI-CONTROL** vers le haut ou vers le bas pour sélectionner un groupe.

NOKIA (Nokia)—**STANDARD** (standard)

- Normalement, sélectionnez **STANDARD**. Si l'appareil Nokia n'est pas appairé à cet appareil, sélectionnez **NOKIA**.

- Poussez **MULTI-CONTROL** vers la gauche ou vers la droite pour afficher un nom de groupe ou un code ID.

4 Appuyez sur MULTI-CONTROL pour passer à PAIR FROM PHONE.

Poussez **MULTI-CONTROL** vers le haut ou vers le bas pour basculer entre

PAIR FROM PHONE et **SEARCH DEVICE**.

5 Sélectionnez PAIR FROM PHONE puis appuyez sur MULTI-CONTROL pour préparer l'appairage.

READY s'affichera.

6 Utilisez votre téléphone cellulaire pour établir une connexion.

Par défaut, le code PIN est fixé à **0000**. Vous pouvez changer ce code dans les réglages initiaux. Reportez-vous à la page 56, *Saisie du code PIN pour la connexion sans fil Bluetooth*. Pendant la connexion, **CONNECTING** s'affiche. Si la connexion est établie, **COMPLETED** s'affiche.

Utilisation de l'appareil

Une fois connecté, cet appareil passe automatiquement à l'affichage de **PH.BOOK DL** (confirmation de téléchargement de l'annuaire).

- Si la connexion échoue, **ERROR** s'affiche. Dans ce cas, vérifiez le téléphone cellulaire et réessayez.
- Si trois téléphones cellulaires ont déjà été appairés, l'affichage de sélection de l'affectation d'appairage s'affiche. Sélectionnez une affectation pour appairer le nouveau téléphone. Le nouveau téléphone appairé remplace celui qui était appairé précédemment. À l'exception de l'opération ci-dessous, l'opération de sélection d'affectation est la même qu'aux étapes 3 et 4 de la page 37, *Appairage d'un téléphone cellulaire connecté*.
 - Changement entre l'adresse BD et le nom de l'appareil

7 Utilisez MULTI-CONTROL pour décider de télécharger l'annuaire à partir de votre téléphone cellulaire ou non.

Poussez **MULTI-CONTROL** vers la gauche ou vers la droite pour sélectionner **NO** (Non) ou **YES** (Oui).

Appuyez sur **MULTI-CONTROL** pour valider votre décision.

Quand vous sélectionnez **YES**, cet appareil passe en mode **PH BOOK DOWNLOAD** et l'opération de téléchargement commence automatiquement. Lorsque qu'elle est achevée, **DATA DOWNLOADED** s'affiche.

En fonction des circonstances, cet appareil passe en mode **PH BOOK TRANSFER**. Dans ce cas, reportez-vous à l'étape 4 de la page 45, *Transfert des entrées dans l'annuaire*.

- Quand vous sélectionnez **NO**, l'écran revient à l'affichage normal.

Utilisation de cet appareil pour démarrer une connexion

1 Affichez le menu de connexion.

Reportez-vous à la page précédente, *Introduction à la connexion et à l'appairage*.

2 Utilisez MULTI-CONTROL pour choisir BT HANDS FREE.

3 Utilisez MULTI-CONTROL pour sélectionner un groupe.

Poussez **MULTI-CONTROL** vers le haut ou vers le bas pour sélectionner un groupe.

NOKIA (Nokia)—**STANDARD** (standard)

- Normalement, sélectionnez **STANDARD**. Si l'appareil Nokia n'est pas appairé à cet appareil, sélectionnez **NOKIA**.
- Poussez **MULTI-CONTROL** vers la gauche ou vers la droite pour afficher un nom de groupe ou un code ID.

4 Appuyez sur MULTI-CONTROL pour passer à PAIR FROM PHONE.

Poussez **MULTI-CONTROL** vers le haut ou vers le bas pour basculer entre

PAIR FROM PHONE et **SEARCH DEVICE**.

5 Sélectionnez SEARCH DEVICE puis appuyez sur MULTI-CONTROL pour commencer la recherche.

Pendant la recherche, **SEARCHING** s'affiche.

- Si l'appareil ne trouve aucun téléphone cellulaire disponible, **NOT FOUND** est affiché.

6 Utilisez MULTI-CONTROL pour sélectionner un appareil.

Poussez **MULTI-CONTROL** vers le haut ou vers le bas pour sélectionner un nom de téléphone que vous voulez connecter.

Appuyez sur **MULTI-CONTROL** pour sélectionner un nom d'appareil.

- Poussez **MULTI-CONTROL** vers la gauche ou vers la droite pour changer l'adresse BD et le nom d'appareil.

7 Utilisez votre téléphone cellulaire pour établir une connexion.

Par défaut, le code PIN est fixé à **0000**. Vous pouvez changer ce code dans les réglages initiaux. Reportez-vous à la page 56, *Saisie du code PIN pour la connexion sans fil Bluetooth*. Pendant la connexion, **CONNECTING** s'affiche. Si la connexion est établie, **COMPLETED** s'affiche.

Une fois connecté, cet appareil passe automatiquement à l'affichage de **PH.BOOK DL** (confirmation de téléchargement de l'annuaire).

Utilisation de l'appareil

- Si la connexion échoue, **ERROR** s'affiche. Dans ce cas, vérifiez le téléphone cellulaire et réessayez.
- Si trois téléphones cellulaires ont déjà été appairés, l'affichage de sélection de l'affectation d'appairage s'affiche. Sélectionnez une affectation pour appairer le nouveau téléphone. Le nouveau téléphone appairé remplace celui qui était appairé précédemment. À l'exception de l'opération ci-dessous, l'opération de sélection d'affectation est la même qu'aux étapes 3 et 4 de la page suivante, *Appairage d'un téléphone cellulaire connecté*.
 - Changement entre l'adresse BD et le nom de l'appareil

8 Utilisez MULTI-CONTROL pour décider de télécharger l'annuaire à partir de votre téléphone cellulaire ou non.

Poussez **MULTI-CONTROL** vers la gauche ou vers la droite pour sélectionner **NO** (Non) ou **YES** (Oui).

Appuyez sur **MULTI-CONTROL** pour valider votre décision.

Quand vous sélectionnez **YES**, cet appareil passe en mode **PH BOOK DOWNLOAD** et l'opération de téléchargement commence automatiquement. Lorsque qu'elle est achevée, **DATA DOWNLOADED** s'affiche.

En fonction des circonstances, cet appareil passe en mode **PH BOOK TRANSFER**. Dans ce cas, reportez-vous à l'étape 4 de la page 45, *Transfert des entrées dans l'annuaire*.

- Quand vous sélectionnez **NO**, l'écran revient à l'affichage normal.

Connexion d'un téléphone cellulaire appairé

1 Affichez le menu de connexion.

Reportez-vous à la page 34, *Introduction à la connexion et à l'appairage*.

2 Tournez MULTI-CONTROL pour choisir PAIRED PHONE.

- Poussez **MULTI-CONTROL** vers le haut ou vers le bas pour sélectionner le téléphone désiré.

- Poussez **MULTI-CONTROL** vers la gauche ou vers la droite pour afficher l'adresse BD, le groupe et le numéro d'ID.

3 Appuyez sur MULTI-CONTROL pour démarrer la connexion.

Par défaut, le code PIN est fixé à **0000**. Vous pouvez changer ce code dans les réglages initiaux. Reportez-vous à la page 56, *Saisie du code PIN pour la connexion sans fil Bluetooth*. Pendant la connexion, **CONNECTING** s'affiche. Si la connexion est établie, **CONNECTED** s'affiche.

Une fois connecté, cet appareil passe automatiquement à l'affichage de **PH.BOOK DL** (confirmation de téléchargement de l'annuaire).

- Si la connexion échoue, **ERROR** s'affiche. Dans ce cas, vérifiez le téléphone cellulaire et réessayez.

4 Utilisez MULTI-CONTROL pour décider de télécharger l'annuaire à partir de votre téléphone cellulaire ou non.

Poussez **MULTI-CONTROL** vers la gauche ou vers la droite pour sélectionner **NO** (Non) ou **YES** (Oui).

Appuyez sur **MULTI-CONTROL** pour valider votre décision.

Quand vous sélectionnez **YES**, cet appareil passe en mode **PH BOOK DOWNLOAD** et l'opération de téléchargement commence automatiquement. Lorsque qu'elle est achevée, **DATA DOWNLOADED** s'affiche.

- Quand vous sélectionnez **NO**, l'écran revient à l'affichage normal.

Déconnexion d'un téléphone cellulaire

1 Affichez le menu de connexion.

Reportez-vous à la page 34, *Introduction à la connexion et à l'appairage*.

2 Utilisez MULTI-CONTROL pour choisir DISCONNECT PHONE.

Utilisation de l'appareil

3 Appuyez sur **MULTI-CONTROL** pour déconnecter un téléphone cellulaire de cet appareil.

Quand la déconnexion est réalisée, **DISCONNECTED** s'affiche.

Appairage d'un téléphone cellulaire connecté

L'appairage est généralement effectué automatiquement pendant l'opération de connexion. Vous devez effectuer cette opération manuellement seulement quand votre téléphone est connecté temporairement pour une raison quelconque.

Nous vous recommandons d'appairer le téléphone sur cet appareil pour tirer le meilleur profit de la technologie.

1 Affichez le menu de connexion.

Reportez-vous à la page 34, *Introduction à la connexion et à l'appairage*.

2 Utilisez **MULTI-CONTROL** pour choisir **SET PHONE**.

3 Poussez **MULTI-CONTROL** vers le haut ou vers le bas pour sélectionner une affectation d'appairage.

P1 (téléphone utilisateur 1)—**P2** (téléphone utilisateur 2)—**P3** (téléphone utilisateur 3)

- Poussez **MULTI-CONTROL** vers la gauche ou vers la droite pour changer l'adresse BD et le nom d'appareil.
- Si un téléphone est déjà attribué à un numéro de téléphone utilisateur, le nouveau téléphone remplacera l'ancien.
- Lorsque vous sélectionnez chacune des affectations, vous pouvez voir si un téléphone est déjà appairé ou non pour cette affectation. Si l'affectation est vacante, **NO DATA** s'affiche.

4 Appuyez sur **MULTI-CONTROL** pour appairer le téléphone connecté actuellement.

Quand l'appairage est terminé, **COMPLETED** s'affiche.

- Si l'appairage échoue, **REGISTER ERROR** s'affiche. Dans ce cas, revenez à l'étape 1 et réessayez.

Suppression d'un téléphone appairé

1 Affichez le menu de connexion.

Reportez-vous à la page 34, *Introduction à la connexion et à l'appairage*.

2 Utilisez **MULTI-CONTROL** pour choisir **DELETE PHONE**.

3 Poussez **MULTI-CONTROL** vers le haut ou vers le bas pour sélectionner une affectation d'appairage.

P1 (téléphone utilisateur 1)—**P2** (téléphone utilisateur 2)—**P3** (téléphone utilisateur 3)

- Poussez **MULTI-CONTROL** vers la gauche ou vers la droite pour changer l'adresse BD et le nom d'appareil.
- Si l'affectation est vide, **NO DATA** s'affiche et l'opération n'est pas possible.

4 Pendant que le nom de l'appareil est affiché, poussez **MULTI-CONTROL** vers la droite pour sélectionner **DELETE YES**.

DELETE YES s'affiche. La suppression du téléphone est maintenant en attente.

- Si vous ne voulez pas supprimer le téléphone, poussez **MULTI-CONTROL** vers la gauche. L'écran revient à l'affichage normal.

5 Appuyez sur **MULTI-CONTROL** pour supprimer le téléphone.

Quand le téléphone est supprimé, **DELETED** s'affiche.

Exécution d'un appel

Composition d'un numéro

La façon la plus élémentaire d'exécuter un appel consiste simplement à composer le numéro.

Reportez-vous à la page 46, *Exécution d'un appel par saisie d'un numéro de téléphone* pour des instructions détaillées.

Appel d'un numéro à partir de l'Annuaire ou de l'Historique des appels

Reportez-vous à la page 40, *Appel d'un numéro de l'Annuaire* et la page suivante, *Utilisation de l'Historique des appels* pour des instructions détaillées.

Numéro de présélection

Les numéros que vous appelez fréquemment peuvent être affectés à des numéros de présélection permettant de les rappeler rapidement. Reportez-vous à la page 41, *Utilisation des numéros de présélection* pour la procédure d'affectation d'un numéro à un numéro de présélection.

Reconnaissance vocale

Si votre téléphone cellulaire dispose de la technologie reconnaissance vocale, vous pouvez effectuer un appel en utilisant des commandes vocales.

- Le mode opératoire dépend du type de téléphone cellulaire. Reportez-vous au mode d'emploi fourni avec votre téléphone cellulaire pour les instructions détaillées.
- Cette fonction est utilisable seulement quand la connexion est établie avec HFP (Hands Free Profile).

1 Appuyez sur **BAND** jusqu'à ce que **VOICE DIAL** apparaisse sur l'écran.

Quand **VOICE DIAL ON** est affiché, la fonction reconnaissance vocale est prête.

- Si votre téléphone cellulaire ne dispose pas de la fonction reconnaissance vocale,

NO VOICE DIAL s'affiche sur l'écran et l'opération n'est pas possible.

2 Prononcez le nom de votre contact.

Prise d'un appel

Réponse à ou rejet d'un appel entrant

● Réponse à un appel entrant

Quand un appel arrive, appuyez sur

MULTI-CONTROL.

- Vous pouvez aussi prendre un appel en appuyant sur **OFF HOOK** de la télécommande.

● Terminer un appel

Appuyez sur .

- Vous pouvez aussi terminer l'appel en appuyant sur **ON HOOK** de la télécommande.

● Rejet d'un appel entrant

Quand un appel arrive, appuyez sur .

- Vous pouvez aussi rejeter un appel entrant en appuyant sur la touche **ON HOOK** de la télécommande.

● Mettre l'appel en attente

Appuyez sur **MUTE** pendant que vous parlez au téléphone.



Remarques

- Appuyer sur **MULTI-CONTROL** pendant que vous parlez au téléphone fait passer à l'option **ECHO CANCEL** de **FUNCTION**. Pour les détails sur **ECHO CANCEL**, reportez-vous à la page 46, *Annulation d'écho et réduction de bruit*.
- La durée estimée de l'appel est affichée (elle peut différer légèrement de la durée réelle de l'appel).

Fonctionnement d'un appel en attente

● Réponse à un appel en attente

Quand un appel arrive, appuyez sur

MULTI-CONTROL.

- Vous pouvez aussi répondre à un appel en attente en appuyant sur **OFF HOOK** de la télécommande.

Utilisation de l'appareil

● Terminer tous les appels

Appuyez sur .

- Vous pouvez aussi terminer tous les appels en appuyant sur **ON HOOK** de la télécommande.

● Basculer entre les appelants en attente

Appuyez sur **MULTI-CONTROL**.

- Vous pouvez aussi basculer entre les appelants en attente en appuyant sur **OFF HOOK** de la télécommande.

● Rejet des appels en attente

Appuyez sur .

- Vous pouvez aussi rejeter les appels en attente en appuyant sur **ON HOOK** de la télécommande.

Remarque

Pour terminer l'appel, vous et votre appelant devez raccrocher le téléphone.

Utilisation de la liste des numéros de téléphone

Important

Lorsque vous utilisez la liste, assurez-vous de garer votre véhicule et de mettre le frein à main.

● Appuyez sur LIST pour afficher la liste.

Appuyez de manière répétée sur **LIST** pour passer d'une des listes suivantes à l'autre : **RECENT CALLS** (historique des appels)—**PHONE BOOK** (annuaire)—**DIAL PRESET** (liste des numéros de présélection)

- Pour plus de détails sur l'historique des appels, reportez-vous à cette page, *Utilisation de l'Historique des appels*.
- Pour plus de détails sur la liste de l'Annuaire, reportez-vous à la page suivante, *Utilisation de l'annuaire*.
- Pour plus de détails sur la liste des numéros de présélection, reportez-vous à la page 41, *Utilisation des numéros de présélection*.
- Si aucun numéro de téléphone n'est stocké dans la liste sélectionnée, **NO DATA** s'affiche.

Utilisation de l'Historique des appels

Les 20 appels les plus récents composés, reçus et manqués sont enregistrés dans l'historique des appels. Vous pouvez parcourir l'historique des appels et appeler des numéros à partir de celui-ci.

1 Appuyez sur LIST pour afficher RECENT CALLS (liste de l'historique des appels).

Reportez-vous à cette page, *Utilisation de la liste des numéros de téléphone*.

2 Tournez MULTI-CONTROL pour sélectionner un numéro de téléphone.

Tournez **MULTI-CONTROL** pour changer les numéros de téléphone enregistrés dans la liste.

- Si le numéro est déjà dans l'annuaire, le nom correspondant est affiché.
- Vous pouvez aussi changer de numéro de téléphone en poussant **MULTI-CONTROL** vers le haut ou vers le bas.

3 Appuyez sur MULTI-CONTROL pour afficher la liste détaillée.

Le nom, le numéro de téléphone et la date sont affichés dans la liste détaillée.

- Vous pouvez aussi afficher la liste détaillée en poussant **MULTI-CONTROL** vers la droite.
- Vous pouvez faire défiler l'information littérale en appuyant de façon prolongée sur **DISP**.
- Tourner **MULTI-CONTROL** fait passer au numéro de téléphone précédent ou suivant affiché dans la liste détaillée.
- Si vous n'effectuez aucune fonction dans les 30 secondes environ, l'affichage de la liste est annulé automatiquement.

4 Appuyez sur MULTI-CONTROL pour effectuer un appel.

- Lorsque vous êtes dans la liste des numéros de téléphone, appuyez de façon prolongée sur **MULTI-CONTROL** pour ajouter ou supprimer + à/du numéro de téléphone.

5 Pour terminer l'appel, appuyez sur .

Utilisation de l'annuaire

Avant d'utiliser l'annuaire, vous devez le configurer. Pour configurer l'annuaire, reportez-vous à la page 45, *Téléchargement d'annuaires à partir de votre téléphone cellulaire* et à la page 45, *Transfert des entrées dans l'annuaire*.

Appel d'un numéro de l'Annuaire

Après avoir trouvé dans l'annuaire le numéro que vous voulez appeler, vous pouvez sélectionner l'entrée et effectuer l'appel.

1 Appuyez sur LIST pour afficher PHONE BOOK (annuaire).

ABC SEARCH apparaît sur l'écran.

Reportez-vous à la page précédente, *Utilisation de la liste des numéros de téléphone*.

2 Poussez MULTI-CONTROL pour sélectionner la première lettre du nom que vous recherchez.

- Vous pouvez effectuer la même opération en poussant **MULTI-CONTROL** vers le haut ou vers le bas.

3 Appuyez sur MULTI-CONTROL pour afficher les entrées.

L'écran affiche les trois premières entrées de l'Annuaire commençant par cette lettre (par exemple "Ben", "Brian" et "Burt" quand "B" est sélectionné).

4 Tournez MULTI-CONTROL pour sélectionner l'entrée de l'annuaire que vous voulez appeler.

- Vous pouvez effectuer la même opération en poussant **MULTI-CONTROL** vers le haut ou vers le bas.

5 Appuyez sur MULTI-CONTROL pour afficher la liste des numéros de téléphone de l'entrée sélectionnée.

- Vous pouvez aussi afficher la liste des numéros de téléphone de l'entrée sélectionnée en poussant **MULTI-CONTROL** vers la droite.
- Vous pouvez faire défiler l'information littérale en appuyant de façon prolongée sur **DISP**.

- Si une entrée comporte plusieurs numéros de téléphone, sélectionnez-en un en tournant **MULTI-CONTROL**.

- Si vous voulez revenir en arrière et sélectionner une autre entrée, poussez **MULTI-CONTROL** vers la gauche.

6 Appuyez sur MULTI-CONTROL pour effectuer un appel.

7 Pour terminer l'appel, appuyez sur .

Modification des numéros de téléphone

Vous pouvez modifier les numéros de téléphone des entrées de l'Annuaire.

1 Affichez la liste des numéros de téléphone de l'entrée de l'annuaire désirée.

Reportez-vous aux étapes 1 à 5 de cette page, *Appel d'un numéro de l'Annuaire* pour la procédure à suivre pour effectuer cette opération.

2 Maintenez la pression sur MULTI-CONTROL pour afficher l'écran de modification.

3 Tournez MULTI-CONTROL pour afficher EDIT NUMBER (écran de modification des numéros).

Tourner **MULTI-CONTROL** fait parcourir les écrans de saisie dans l'ordre suivant : **EDIT NUMBER** (écran de modification des numéros)—**EDIT GENRE** (écran de modification des genres)—**CLEAR MEMORY** (écran d'effacement de la mémoire)

4 Poussez MULTI-CONTROL vers la gauche ou vers la droite pour déplacer le curseur sur le numéro que vous voulez modifier.

5 Poussez MULTI-CONTROL vers le haut ou vers le bas pour modifier les numéros.

Répétez ces étapes jusqu'à ce que vous ayez terminé les modifications du numéro.

- Appuyez de façon prolongée sur **MULTI-CONTROL** pour ajouter ou supprimer + au numéro de téléphone.

Utilisation de l'appareil

6 Appuyez sur MULTI-CONTROL pour mettre en mémoire le nouveau numéro.

Quand le numéro a été enregistré, l'affichage revient à la liste détaillée.

Affectation de genres aux numéros de téléphone

Si l'Annuaire comporte de nombreuses entrées, il peut être utile de les affecter à des genres (catégories) spécifiques pour faciliter la recherche. Il existe quatre genres prédéfinis auxquels vous pouvez affecter les entrées : **HOME**, **MOBILE**, **OFFICE** et **OTHERS**.

1 Affichez la liste des numéros de téléphone de l'entrée de l'annuaire désirée.

Reportez-vous aux étapes 1 à 5 de la page précédente, *Appel d'un numéro de l'Annuaire* pour la procédure à suivre pour effectuer cette opération.

2 Maintenez la pression sur MULTI-CONTROL pour afficher l'écran de modification.

3 Tournez MULTI-CONTROL pour afficher EDIT GENRE (écran de modification des genres).

Tourner **MULTI-CONTROL** fait parcourir les écrans de saisie dans l'ordre suivant : **EDIT NUMBER** (écran de modification des numéros)—**EDIT GENRE** (écran de modification des genres)—**CLEAR MEMORY** (écran d'effacement de la mémoire)

4 Poussez MULTI-CONTROL vers le haut ou vers le bas pour sélectionner un genre.

Chaque fois que vous poussez **MULTI-CONTROL** vers le haut ou vers le bas, un genre est sélectionné dans l'ordre suivant : **HOME** (domicile)—**MOBILE** (mobile)—**OFFICE** (bureau)—**OTHERS** (autre)

5 Appuyez sur MULTI-CONTROL pour affecter un genre au numéro de téléphone.

Le genre sélectionné est affecté au numéro de téléphone, et l'affichage revient à l'affichage de la liste détaillée.

Effacement d'une entrée de l'annuaire

1 Affichez la liste des numéros de téléphone de l'entrée de l'annuaire désirée.

Reportez-vous aux étapes 1 à 5 de la page précédente, *Appel d'un numéro de l'Annuaire* pour la procédure à suivre pour effectuer cette opération.

2 Maintenez la pression sur MULTI-CONTROL pour afficher l'écran de modification.

3 Tournez MULTI-CONTROL pour afficher CLEAR MEMORY (écran d'effacement de la mémoire).

Tourner **MULTI-CONTROL** fait parcourir les écrans de saisie dans l'ordre suivant : **EDIT NUMBER** (écran de modification des numéros)—**EDIT GENRE** (écran de modification des genres)—**CLEAR MEMORY** (écran d'effacement de la mémoire)

4 Poussez MULTI-CONTROL vers la droite pour afficher un écran de confirmation.

CLEAR MEMORY: YES s'affiche.

- Si vous ne voulez pas effacer la mémoire que vous avez sélectionnée, poussez **MULTI-CONTROL** vers la gauche. L'écran revient à l'affichage normal.

5 Appuyez sur MULTI-CONTROL pour supprimer l'entrée de l'Annuaire.

L'entrée de l'Annuaire est supprimée et **CLEARED** s'affiche. L'écran revient à l'affichage de la liste des entrées de l'Annuaire.

Utilisation des numéros de présélection

Les numéros que vous appelez fréquemment peuvent être affectés à des numéros de présélection permettant de les rappeler rapidement.

Utilisation de l'appareil

Affectation des numéros de présélection

1 Appuyez sur LIST pour afficher DIAL PRESET (liste des numéros de présélection).

Reportez-vous à la page 39, *Utilisation de la liste des numéros de téléphone*.

2 Tournez MULTI-CONTROL pour changer de numéro présélectionné.

Vous pouvez sélectionner un numéro de présélection allant de **P1** à **P10**.

- Vous pouvez aussi changer de numéro de téléphone en poussant **MULTI-CONTROL** vers le haut ou vers le bas.

3 Appuyez sur MULTI-CONTROL pour sélectionner un numéro de présélection auquel vous voulez affecter un numéro de téléphone.

4 Appuyez de façon prolongée sur MULTI-CONTROL pour afficher MEMORY.

Poussez **MULTI-CONTROL** vers le haut ou vers le bas pour basculer entre **MEMORY** (mémoire) et **DELETE** (supprimer).

- Si un numéro de téléphone est déjà enregistré dans le numéro de présélection sélectionné, le nouveau numéro remplace l'ancien.

- Pour les détails sur la suppression, reportez-vous à la page suivante, *Supprimer des numéros de présélection*.

5 Sélectionnez MEMORY puis appuyez sur MULTI-CONTROL pour afficher l'annuaire.

6 Poussez MULTI-CONTROL pour sélectionner la première lettre du nom que vous recherchez.

- Vous pouvez effectuer la même opération en poussant **MULTI-CONTROL** vers le haut ou vers le bas.

7 Appuyez sur MULTI-CONTROL pour afficher les entrées.

L'écran affiche les trois premières entrées de l'Annuaire commençant par cette lettre (par exemple "Ben", "Brian" et "Burt" quand "B" est sélectionné).

8 Tournez MULTI-CONTROL pour sélectionner une entrée de l'annuaire que vous voulez enregistrer dans la liste de présélection.

- Vous pouvez effectuer la même opération en poussant **MULTI-CONTROL** vers le haut ou vers le bas.

9 Appuyez sur MULTI-CONTROL pour afficher la liste des numéros de téléphone de l'entrée sélectionnée.

- Vous pouvez aussi afficher la liste des numéros de téléphone de l'entrée sélectionnée en poussant **MULTI-CONTROL** vers la droite.

- Si une entrée comporte plusieurs numéros de téléphone, sélectionnez-en un en tournant **MULTI-CONTROL**.

- Vous pouvez faire défiler l'information littérale en appuyant de façon prolongée sur **DISP**.

- Si vous voulez revenir en arrière et sélectionner une autre entrée, poussez **MULTI-CONTROL** vers la gauche.

10 Appuyez sur MULTI-CONTROL pour enregistrer le numéro de téléphone dans la liste de présélection.

Utilisation de l'appareil

Supprimer des numéros de présélection

- 1 Appuyez sur LIST pour afficher DIAL PRESET (liste des numéros de présélection).

Reportez-vous à la page 39, *Utilisation de la liste des numéros de téléphone*.

- 2 Tournez MULTI-CONTROL pour changer de numéro présélectionné.

- Vous pouvez aussi changer de numéro de téléphone présélectionné en poussant MULTI-CONTROL vers le haut ou vers le bas.

- 3 Appuyez sur MULTI-CONTROL pour sélectionner le numéro de téléphone présélectionné que vous voulez supprimer.

- 4 Appuyez de façon prolongée sur MULTI-CONTROL pour afficher MEMORY.

Poussez MULTI-CONTROL vers le haut ou vers le bas pour basculer entre MEMORY (mémoire) et DELETE (supprimer).

- Quelques mots sur l'affectation, la page précédente, *Affectation des numéros de présélection*.

- 5 Sélectionnez DELETE puis appuyez sur MULTI-CONTROL pour supprimer le numéro de téléphone présélectionné.

Appel d'un numéro dans la liste de présélection

Après avoir trouvé dans la liste de présélection le numéro que vous voulez appeler, vous pouvez sélectionner l'entrée et effectuer l'appel.

- 1 Appuyez sur LIST pour afficher DIAL PRESET (liste des numéros de présélection).

Reportez-vous à la page 39, *Utilisation de la liste des numéros de téléphone*.

- 2 Tournez MULTI-CONTROL pour sélectionner le numéro de téléphone.

- Vous pouvez aussi changer de numéro de téléphone en poussant MULTI-CONTROL vers le haut ou vers le bas.

- 3 Appuyez sur MULTI-CONTROL pour effectuer un appel.

- 4 Pour terminer l'appel, appuyez sur .

Affectation des numéros de présélection à l'aide de MULTI-CONTROL

- 1 Poussez MULTI-CONTROL vers le haut ou vers le bas pour changer de numéro de présélection.

- 2 Effectuez les étapes 4 à 10 de la page précédente, *Affectation des numéros de présélection*.

Affectation des numéros de présélection à l'aide de la télécommande

- 1 Appuyez sur le sélecteur multidirectionnel pour afficher RECENT CALLS (liste de l'historique des appels).

- 2 Poussez le sélecteur multidirectionnel vers le haut ou vers le bas pour sélectionner un numéro de téléphone.

- 3 Appuyez de façon prolongée sur un chiffre de 0 à 9 pour le présélectionner en mémoire.

Le numéro de présélection 10 est assigné à la touche 0.

Appel d'un numéro dans la liste de présélection à l'aide de MULTI-CONTROL

- 1 Poussez MULTI-CONTROL vers le haut ou vers le bas pour changer de numéro de présélection.

- 2 Appuyez sur MULTI-CONTROL pour effectuer un appel.

- 3 Pour terminer l'appel, appuyez sur .

Utilisation de l'appareil

Appel d'un numéro dans la liste de présélection avec la télécommande

1 Poussez le sélecteur multidirectionnel vers le haut ou vers le bas pour sélectionner un numéro de téléphone présélectionné.

- Appuyer sur un chiffre de **0 à 9** rappelle aussi le numéro de téléphone présélectionné.

2 Appuyez sur le sélecteur multidirectionnel pour effectuer un appel.

- Appuyer sur **OFF HOOK** peut aussi effectuer un appel.

3 Pour terminer l'appel, appuyez sur **ON HOOK**.

Introduction aux opérations avancées

1 Appuyez sur **MULTI-CONTROL** pour afficher le menu principal.

2 Utilisez **MULTI-CONTROL** pour choisir **FUNCTION**.

Le menu des fonctions est affiché. Tournez pour changer l'option de menu. Appuyez pour sélectionner.

3 Tournez **MULTI-CONTROL** pour sélectionner la fonction.

PH BOOK DOWNLOAD (téléchargement de l'annuaire)—**PH BOOK TRANSFER** (transfert de l'annuaire)—**AUTO CONNECT** (réglage de la connexion automatique)—**AUTO ANSWER** (réglage de la réponse automatique)—**ECHO CANCEL** (annulation d'écho)—**RING TONE** (sélection de la sonnerie)—**NUMBER DIAL** (appel par composition du numéro)—**CLEAR MEMORY** (effacement de la mémoire)—**PH. B. NAME VIEW** (affichage des noms de l'annuaire)—**MENU** (langue des menus)—**DEVICE INFO** (informations sur l'appareil)

Si le téléphone n'est pas encore connecté

Les fonctions suivantes ne peuvent pas fonctionner.

- **PH BOOK DOWNLOAD** (téléchargement de l'annuaire)
- **ECHO CANCEL** (annulation d'écho)
- **NUMBER DIAL** (appel par composition du numéro)
- **CLEAR MEMORY** (effacement de la mémoire)
- **PH. B. NAME VIEW** (affichage des noms de l'annuaire)

Si le téléphone est connecté mais n'est pas appairé

Les fonctions suivantes ne peuvent pas fonctionner.

- **PH BOOK DOWNLOAD** (téléchargement de l'annuaire)
- **ECHO CANCEL** (annulation d'écho)
- **CLEAR MEMORY** (effacement de la mémoire)
- **PH. B. NAME VIEW** (affichage des noms de l'annuaire)



Remarques

- Appuyez sur **BAND** pour revenir à l'affichage des conditions de lecture.
- La fonction **DEVICE INFO** est identique à celle du lecteur audio Bluetooth. (Reportez-vous à la page 32, *Affichage de l'adresse BD (Bluetooth Device)*.)
- **PH. B. NAME VIEW** (mode d'affichage des noms de l'annuaire) ne peut pas être sélectionné pour un téléphone cellulaire enregistré comme téléphone invité.
- Si le téléphone cellulaire est connecté à cet appareil via la technologie sans fil Bluetooth avec HFP (Hands-Free Profile), PBAP (Phone Book Access Profile) et SPP (Serial Port Profile), **PH BOOK DOWNLOAD** peut être utilisé.
- Si vous n'utilisez pas de fonctions autres que **PH BOOK DOWNLOAD**, **PH BOOK TRANSFER** et **NUMBER DIAL** dans un délai d'environ 30 secondes, l'écran revient automatiquement à l'affichage ordinaire.

Utilisation de l'appareil

Téléchargement d'annuaires à partir de votre téléphone cellulaire

L'annuaire de votre téléphone cellulaire peut être téléchargé et enregistré dans cet appareil.

- Avec certains téléphones cellulaires, vous ne pouvez pas utiliser cette fonction.
- 400 entrées peuvent être enregistrées dans l'annuaire pour chaque utilisateur (max. 3 utilisateurs). Chaque entrée indépendante peut contenir trois numéros de téléphone et genres.

1 Affichez le menu des fonctions.

Reportez-vous à la page précédente, *Introduction aux opérations avancées*.

2 Utilisez MULTI-CONTROL pour choisir PH BOOK DOWNLOAD.

3 Appuyez sur MULTI-CONTROL pour passer en mode attente de téléchargement d'annuaire.

Le téléchargement de l'annuaire démarre automatiquement.

- L'écran affiche le nombre d'entrées transférées et le nombre total d'entrées à transférer.
- Si l'ID et le mot de passe sont demandés, reportez-vous à cette page, *Saisie de l'ID et du mot de passe*.

4 DATA DOWNLOADED s'affiche et le téléchargement de l'annuaire est terminé.

Saisie de l'ID et du mot de passe

Si l'ID et le mot de passe sont demandés, lisez les instructions suivantes pour en effectuer la saisie.

- Un maximum de 20 caractères peuvent être saisis pour le code ID, et de 16 caractères pour le mot de passe.

1 Appuyez sur DISP pour basculer entre caractères alphabétiques et chiffres.

Appuyez de manière répétée sur la touche **DISP** pour passer d'un des types de caractères suivants à l'autre :

Alphabet—Nombres et symboles

2 Poussez MULTI-CONTROL vers le haut ou vers le bas pour sélectionner une lettre.

3 Poussez **MULTI-CONTROL** vers la gauche ou vers la droite pour placer le curseur sur la position précédente ou suivante.

4 Appuyez sur **MULTI-CONTROL** pour déterminer le code ID et le mot de passe.

5 Après avoir saisi l'ID et le mot de passe, utilisez votre téléphone cellulaire pour continuer la procédure.

Transfert des entrées dans l'annuaire

L'annuaire de votre téléphone cellulaire peut être transféré sur cet appareil en utilisant votre téléphone cellulaire.

- 400 entrées peuvent être enregistrées dans l'annuaire pour chaque utilisateur (max. 3 utilisateurs). Chaque entrée indépendante peut contenir trois numéros de téléphone et genres.

1 Affichez le menu des fonctions.

Reportez-vous à la page précédente, *Introduction aux opérations avancées*.

2 Utilisez MULTI-CONTROL pour choisir PH BOOK TRANSFER.

3 Appuyez sur **MULTI-CONTROL** pour passer en mode attente de transfert d'annuaire.

4 Utilisez le téléphone cellulaire pour effectuer le transfert d'annuaire.

Effectuez le transfert d'annuaire en utilisant le téléphone cellulaire. Pour plus de détails, référez-vous au mode d'emploi fourni avec votre téléphone cellulaire.

- Avec certains téléphones cellulaires, les entrées de l'annuaire peuvent seulement être transférées une par une.
- L'écran affiche le nombre d'entrées transférées et le nombre total d'entrées à transférer.

5 **DATA TRANSFERRED** s'affiche et le transfert de l'annuaire est terminé.

Paramétrage de la connexion automatique

Vous pouvez paramétrer la fonction connexion automatique entre votre téléphone cellulaire et cet appareil. Si cette fonction est activée, la connexion entre votre téléphone cellulaire et cet appareil s'effectue automatiquement dès que les deux équipements sont à une distance inférieure à quelques mètres l'un de l'autre.

- Avec certains téléphones cellulaires, la connexion automatique peut être impossible.

1 Affichez le menu des fonctions.

Reportez-vous à la page 44, *Introduction aux opérations avancées*.

2 Utilisez MULTI-CONTROL pour choisir AUTO CONNECT.

3 Appuyez sur MULTI-CONTROL pour activer la connexion automatique.

- Appuyez à nouveau sur **MULTI-CONTROL** pour désactiver la connexion automatique.

Remarque

La connexion automatique s'effectue dans l'ordre des numéros d'enregistrement.

Réglage de la réponse automatique

1 Affichez le menu des fonctions.

Reportez-vous à la page 44, *Introduction aux opérations avancées*.

2 Utilisez MULTI-CONTROL pour choisir AUTO ANSWER.

3 Appuyez sur MULTI-CONTROL pour activer la réponse automatique.

- Appuyez à nouveau sur **MULTI-CONTROL** pour désactiver la fonction réponse automatique.

Annulation d'écho et réduction de bruit

1 Affichez le menu des fonctions.

Reportez-vous à la page 44, *Introduction aux opérations avancées*.

2 Utilisez MULTI-CONTROL pour choisir ECHO CANCEL.

3 Poussez MULTI-CONTROL vers la gauche ou vers la droite pour choisir le réglage désiré.

OFF (hors service)—LOW—MID—HIGH

- Cette fonction peut être exécutée même pendant que vous parlez au téléphone. Dans ce cas, appuyez sur **MULTI-CONTROL** pour passer à **ECHO CANCEL**.

Mise en service ou hors service de la sonnerie

1 Affichez le menu des fonctions.

Reportez-vous à la page 44, *Introduction aux opérations avancées*.

2 Utilisez MULTI-CONTROL pour sélectionner RING TONE dans le menu des fonctions.

3 Poussez MULTI-CONTROL vers la gauche ou vers la droite pour choisir le réglage désiré.

OFF (hors service)—BEEP1—BEEP2—BEEP3

Exécution d'un appel par saisie d'un numéro de téléphone

Important

Lorsque vous effectuez cette opération, assurez-vous de garer votre véhicule et de mettre le frein à main.

1 Affichez le menu des fonctions.

Reportez-vous à la page 44, *Introduction aux opérations avancées*.

Utilisation de l'appareil

2 Utilisez MULTI-CONTROL pour choisir NUMBER DIAL.

- Vous pouvez aussi entrer dans ce menu à partir de l'écran d'attente en appuyant sur la touche **DIRECT** de la télécommande.

3 Poussez MULTI-CONTROL vers le haut ou vers le bas pour sélectionner un numéro.

- Vous pouvez aussi saisir les numéros en appuyant sur les touches **0** à **9** de la télécommande.

4 Poussez MULTI-CONTROL vers la gauche ou vers la droite pour placer le curseur sur la position précédente ou suivante.

- Vous pouvez entrer un maximum de 24 chiffres.

5 Quand vous avez terminé la saisie du numéro, appuyez sur MULTI-CONTROL.

La confirmation de l'appel s'affiche.

6 Appuyez à nouveau sur MULTI-CONTROL pour effectuer un appel.

7 Pour terminer l'appel, appuyez sur .

Effacement de la mémoire

1 Affichez le menu des fonctions.

Reportez-vous à la page 44, *Introduction aux opérations avancées*.

2 Utilisez MULTI-CONTROL pour choisir CLEAR MEMORY.

3 Poussez MULTI-CONTROL vers le haut ou vers le bas pour sélectionner un élément.

PHONE BOOK (annuaire)—**ALL CLEAR** (effacer toute la mémoire)—**DIAL PRESET** (numéros de téléphone présélectionnés)—

RECENT CALLS (historique des appels)

- Si vous voulez effacer la totalité de l'Annuaire, l'historique des appels et les numéros de téléphone présélectionnés, choisissez **ALL CLEAR**.

4 Poussez MULTI-CONTROL vers la droite pour déterminer l'élément que vous voulez supprimer de cet appareil.

CLEAR MEMORY: YES s'affiche. L'effacement de la mémoire est maintenant en attente.

- Si vous ne voulez pas effacer la mémoire que vous avez sélectionnée, poussez

MULTI-CONTROL vers la gauche. L'écran revient à l'affichage normal.

5 Appuyez sur MULTI-CONTROL pour effacer la mémoire.

CLEARED s'affiche et les données de l'élément sélectionné sont effacées de la mémoire de l'appareil.

Modification de l'ordre d'affichage de l'annuaire

1 Affichez le menu des fonctions.

Reportez-vous à la page 44, *Introduction aux opérations avancées*.

2 Utilisez MULTI-CONTROL pour choisir PH. B. NAME VIEW.

INVERT NAMES YES s'affiche.

3 Appuyez sur MULTI-CONTROL pour changer l'ordre d'affichage des noms.

Appuyer sur **MULTI-CONTROL** de façon répétée bascule l'ordre d'affichage entre prénom et nom de famille.

Sélection de la langue des menus

La langue des menus relatifs au lecteur audio/téléphone Bluetooth peut être changée.

- Certains caractères peuvent ne pas s'afficher correctement.

1 Affichez le menu des fonctions.

Reportez-vous à la page 44, *Introduction aux opérations avancées*.

2 Utilisez MULTI-CONTROL pour choisir MENU.

3 Appuyez sur MULTI-CONTROL pour choisir la langue désirée.

ENGLISH (Anglais)—**PYCCKOE** (Russe)—**ESPAÑOL** (Espagnol) 

Introduction aux réglages sonores

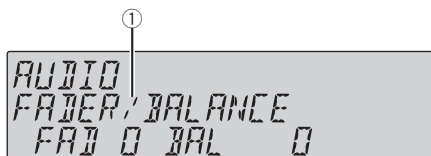

- ① Affichage des réglages sonores
Indique l'état des réglages sonores.

1 Appuyez sur MULTI-CONTROL pour afficher le menu principal.

2 Utilisez MULTI-CONTROL pour choisir AUDIO.

Tournez pour changer l'option de menu. Appuyez pour sélectionner.
Le menu audio est affiché.

3 Tournez MULTI-CONTROL pour sélectionner la fonction audio.

Tournez **MULTI-CONTROL** pour parcourir les fonctions audio dans l'ordre suivant.
FADER/BALANCE (réglage d'équilibre sonore)—**EQUALIZER** (réglage de l'égaliseur graphique)—**G.EQ ADJUST** (réglage de l'égaliseur graphique à 7 bandes)—**LOUDNESS** (correction physiologique)—**SUB W1** (réglage en/hors fonction du haut-parleur d'extrêmes graves)—**SUB W2** (réglage du haut-parleur d'extrêmes graves)—**BASS BOOST** (accentuation des graves)—**HIGH PASS FILTER** (HPF (filtre passe-haut))—**SLA** (réglage du niveau de la source)

- Vous pouvez aussi sélectionner la fonction audio en appuyant sur **AUDIO** de la télécommande.
- Vous pouvez sélectionner le **SUB W2** seulement quand la sortie haut-parleur d'extrêmes graves est activée dans **SUB W1**.
- Si FM a été choisie comme source, vous ne pouvez pas afficher la fonction **SLA**.
- Appuyez sur **BAND** pour revenir à l'affichage de l'état de chaque source.

- Si vous n'utilisez pas de fonctions excepté **G.EQ ADJUST** dans un délai d'environ 30 secondes, l'écran revient automatiquement à l'affichage ordinaire.

Réglage de l'équilibre sonore

Vous pouvez modifier l'équilibre avant-arrière/droite-gauche afin d'obtenir un confort d'écoute idéal dans tous les sièges occupés.

1 Affichez le menu audio.

Reportez-vous à cette page, *Introduction aux réglages sonores*.

2 Utilisez MULTI-CONTROL pour choisir FADER/BALANCE.

3 Poussez MULTI-CONTROL vers le haut ou vers le bas pour régler l'équilibre sonore entre les haut-parleurs avant et arrière.

Chaque fois que vous poussez **MULTI-CONTROL** vers le haut ou vers le bas, l'équilibre des haut-parleurs avant-arrière se déplace vers l'avant ou vers l'arrière.

Les valeurs **F 15** à **R 15** s'affichent tandis que l'équilibre entre les haut-parleurs avant et arrière se déplace de l'avant à l'arrière.

- **0** est le réglage convenable dans le cas où seulement deux haut-parleurs sont utilisés.
- Si le réglage pour la sortie arrière est **REAR SP:S/W**, vous ne pouvez pas régler l'équilibre des haut-parleurs avant-arrière. Reportez-vous à la page 54, *Réglage de la sortie arrière et du contrôleur de haut-parleur d'extrêmes graves*.

4 Poussez MULTI-CONTROL vers la gauche ou vers la droite pour ajuster l'équilibre des haut-parleurs gauche-droite.

Chaque fois que vous poussez **MULTI-CONTROL** vers la gauche ou vers la droite, l'équilibre des haut-parleurs gauche/droite se déplace vers la gauche ou vers la droite.

Les valeurs **L 15** à **R 15** s'affichent tandis que l'équilibre entre les haut-parleurs gauche et droit se déplace de la gauche à la droite.

Réglages sonores

Utilisation de l'égaliseur

L'égaliseur vous permet de corriger les caractéristiques sonores de l'intérieur du véhicule en fonction de vos goûts.

Rappel d'une courbe d'égalisation

Il existe sept courbes d'égalisation enregistrées que vous pouvez facilement rappeler à n'importe quel moment. Voici une liste des courbes d'égalisation.

Affichage	Courbe d'égalisation
POWERFUL	Accentuation de la puissance
NATURAL	Sonorité naturelle
VOCAL	Chant
CUSTOM1	Courbe personnalisée 1
CUSTOM2	Courbe personnalisée 2
FLAT	Absence de correction
S.BASS	Accentuation des graves

- **CUSTOM1** et **CUSTOM2** sont des courbes d'égalisation pré-réglées que vous avez créées. Des réglages peuvent être effectués avec un égaliseur graphique 7 bandes.
- Quand **FLAT** est sélectionné, ni ajout ni correction n'est apporté au son. Ceci est utile pour tester l'effet des courbes d'égalisation en basculant entre **FLAT** et une courbe d'égalisation définie.

1 Affichez le menu audio.

Reportez-vous à la page précédente, *Introduction aux réglages sonores*.

2 Utilisez MULTI-CONTROL pour choisir le réglage de l'égaliseur graphique.

EQUALIZER apparaît sur l'écran.

Si la courbe de l'égaliseur a été sélectionnée précédemment, la courbe de cet égaliseur sélectionné s'affichera alors à la place de **EQUALIZER**.

3 Poussez MULTI-CONTROL vers la gauche ou vers la droite pour choisir une courbe d'égalisation.

Chaque fois que vous poussez **MULTI-CONTROL** vers la gauche ou vers la droite, une courbe d'égalisation est sélectionnée dans l'ordre suivant :

POWERFUL—NATURAL—VOCAL—CUSTOM1—CUSTOM2—FLAT—S.BASS

Réglage des courbes d'égalisation

Les courbes d'égalisation définies en usine peuvent être l'objet d'un réglage fin (réglage de la nuance), à l'exception de la courbe **FLAT**.

1 Rappelez la courbe d'égalisation que vous voulez régler.

Reportez-vous à cette page, *Rappel d'une courbe d'égalisation*.

2 Poussez MULTI-CONTROL vers le haut ou vers le bas pour ajuster la courbe d'égalisation.

Chaque fois que vous poussez **MULTI-CONTROL** vers le haut ou vers le bas, la courbe d'égalisation augmente ou diminue. **+6** à **-4** (ou **-6**) sont les valeurs affichées tandis que la courbe d'égalisation augmente ou diminue.

- La plage de réglage dépend de la courbe d'égalisation choisie.
- La courbe d'égalisation avec toutes les fréquences fixées à **0** ne peut pas être réglée.

Réglage de l'égaliseur graphique 7 bandes

Vous pouvez régler l'amplitude de chacune des bandes des courbes d'égalisation **CUSTOM1** et **CUSTOM2**.

Réglages sonores

- Une courbe **CUSTOM1** distincte peut être créée pour chaque source. (Le lecteur de CD intégré et le lecteur de CD à chargeur sont automatiquement placés dans les mêmes conditions d'égalisation.) Si vous effectuez des réglages quand une courbe d'égalisation autre que **CUSTOM2** est sélectionnée, les paramètres de la courbe d'égalisation seront mémorisés dans **CUSTOM1**.
- On peut aussi créer une courbe **CUSTOM2** commune à toutes les sources. Si vous effectuez des ajustements quand la courbe **CUSTOM2** est sélectionnée, la courbe **CUSTOM2** est mise à jour.

1 Rappelez la courbe d'égalisation que vous voulez régler.

Reportez-vous à la page précédente, *Rappel d'une courbe d'égalisation*.

2 Utilisez MULTI-CONTROL pour choisir G.EQ ADJUST.

La fréquence et le niveau (par exemple **50HZ :+4**) apparaissent sur l'écran.

3 Poussez MULTI-CONTROL vers la gauche ou vers la droite pour choisir la bande de l'égaliseur à ajuster.

Chaque fois que vous poussez **MULTI-CONTROL** vers la gauche ou vers la droite, une bande de l'égaliseur est sélectionnée dans l'ordre suivant :

50HZ—125HZ—315HZ—800HZ—2KHZ—5KHZ—12.5KHZ

4 Poussez MULTI-CONTROL vers le haut ou vers le bas pour régler le niveau de la bande d'égalisation.

Chaque fois que vous poussez **MULTI-CONTROL** vers le haut ou vers le bas, le niveau de la bande d'égalisation augmente ou diminue. Les valeurs **+6** à **-6** s'affichent tandis que le niveau augmente ou diminue.

- Vous pouvez ensuite choisir une autre bande et régler son amplitude.

5 Appuyez sur **BAND** pour annuler le réglage de l'égaliseur graphique 7 bandes.

Réglage de la correction physiologique

La correction physiologique a pour objet d'accentuer les graves et les aigus à bas niveaux d'écoute.

1 Affichez le menu audio.

Reportez-vous à la page 48, *Introduction aux réglages sonores*.

2 Utilisez MULTI-CONTROL pour choisir LOUDNESS.

3 Appuyez sur MULTI-CONTROL pour mettre en service la correction physiologique.

Le niveau de correction physiologique (par exemple, **MID**) apparaît sur l'écran.

- Appuyez à nouveau sur **MULTI-CONTROL** pour mettre hors service la correction physiologique.

4 Poussez MULTI-CONTROL vers la gauche ou vers la droite pour sélectionner le niveau désiré.

Chaque fois que vous poussez **MULTI-CONTROL** vers la gauche ou vers la droite, un niveau est sélectionné dans l'ordre suivant :

LOW (basse)—**MID** (moyenne)—**HIGH** (élevée)

Utilisation de la sortie haut-parleur d'extrêmes graves

Cet appareil est équipé d'une sortie haut-parleur d'extrêmes graves qui peut être mise en service ou hors service.

1 Affichez le menu audio.

Reportez-vous à la page 48, *Introduction aux réglages sonores*.

2 Utilisez MULTI-CONTROL pour choisir SUB W1.

Réglages sonores

3 Appuyez sur **MULTI-CONTROL** pour mettre en service la sortie haut-parleur d'extrêmes graves.

NORMAL apparaît sur l'écran. La sortie haut-parleur d'extrêmes graves est maintenant en service.

- Pour mettre la sortie haut-parleur d'extrêmes graves hors service, appuyez à nouveau sur **MULTI-CONTROL**.

4 Poussez **MULTI-CONTROL** vers la gauche ou vers la droite pour choisir la phase de la sortie haut-parleur d'extrêmes graves.

Poussez **MULTI-CONTROL** vers la gauche pour choisir la phase inverse et **REVERSE** apparaît sur l'écran. Poussez **MULTI-CONTROL** vers la droite pour choisir la phase normale et **NORMAL** apparaît sur l'écran.

Réglages du haut-parleur d'extrêmes graves

Lorsque la sortie haut-parleur d'extrêmes graves est en service, vous pouvez choisir la fréquence de coupure et régler le niveau de sortie du haut-parleur d'extrêmes graves. Seules les fréquences inférieures à celles de la plage sélectionnée sont produites par le haut-parleur d'extrêmes graves.

- Quand la sortie haut-parleur d'extrêmes graves est en service, vous pouvez sélectionner **SUB W2**.

1 Affichez le menu audio.

Reportez-vous à la page 48, *Introduction aux réglages sonores*.

2 Utilisez **MULTI-CONTROL** pour choisir **SUB W2**.

3 Poussez **MULTI-CONTROL** vers la gauche ou vers la droite pour choisir la fréquence de coupure.

Chaque fois que vous poussez **MULTI-CONTROL** vers la gauche ou vers la droite, une fréquence de coupure est sélectionnée dans l'ordre suivant :

50HZ—63HZ—80HZ—100HZ—125HZ

4 Poussez **MULTI-CONTROL** vers le haut ou vers le bas pour régler le niveau de sortie du haut-parleur d'extrêmes graves.

Chaque fois que **MULTI-CONTROL** est poussé vers le haut ou vers le bas, le niveau du haut-parleur d'extrêmes graves augmente ou diminue. Les valeurs **+6** à **-24** s'affichent tandis que le niveau augmente ou diminue.

Accentuation des graves

La fonction accentuation des graves renforce le niveau sonore des graves.

1 Affichez le menu audio.

Reportez-vous à la page 48, *Introduction aux réglages sonores*.

2 Utilisez **MULTI-CONTROL** pour choisir **BASS BOOST**.

3 Poussez **MULTI-CONTROL** vers le haut ou vers le bas pour sélectionner le niveau désiré.

0 à **+6** sont les valeurs affichées tandis que le niveau augmente ou diminue.

Utilisation du filtre passe-haut

Quand vous ne voulez pas que les sons graves de la gamme de fréquence de la sortie haut-parleur d'extrêmes graves soient émis par les haut-parleurs avant ou arrière, mettez le filtre passe-haut (HPF) en service. Seules les fréquences supérieures à celles de la plage sélectionnée sont émises par les haut-parleurs avant ou arrière.

1 Affichez le menu audio.

Reportez-vous à la page 48, *Introduction aux réglages sonores*.

2 Utilisez **MULTI-CONTROL** pour choisir **HIGH PASS FILTER**.

3 Appuyez sur **MULTI-CONTROL** pour mettre en service le filtre passe-haut.

80HZ apparaît sur l'écran. Le filtre passe-haut est maintenant en service.

- Si le réglage du filtre passe-haut a été ajusté précédemment, la fréquence de cet ajustement précédent sera affichée au lieu de **80HZ**.
- Pour mettre hors service le filtre passe-haut, appuyez à nouveau sur **MULTI-CONTROL**.

4 Poussez **MULTI-CONTROL** vers la gauche ou vers la droite pour choisir la fréquence de coupure.

Chaque fois que vous poussez

MULTI-CONTROL vers la gauche ou vers la droite, une fréquence de coupure est sélectionnée dans l'ordre suivant :

50HZ—63HZ—80HZ—100HZ—125HZ 

- Le lecteur de CD intégré et le lecteur de CD à chargeur sont automatiquement réglés sur le même volume.
- La source extérieure 1 et la source extérieure 2 sont automatiquement réglées sur le même volume.
- Le syntoniseur XM et le syntoniseur SIRIUS sont réglés automatiquement sur le même volume. 

Ajustement des niveaux des sources

La fonction de réglage du niveau de la source (**SLA**) permet d'ajuster les niveaux sonores de chaque source afin d'éviter que ne se produisent de fortes variations d'amplitude sonore lorsque vous passez d'une source à l'autre.

- Les réglages sont basés sur le niveau du volume FM qui lui, demeure inchangé.

1 Comparez le niveau du volume FM au niveau de la source que vous voulez régler.

2 Affichez le menu audio.

Reportez-vous à la page 48, *Introduction aux réglages sonores*.

3 Utilisez **MULTI-CONTROL** pour choisir **SLA**.

4 Poussez **MULTI-CONTROL** vers le haut ou vers le bas pour ajuster le volume de la source.

Chaque fois que vous poussez

MULTI-CONTROL vers le haut ou vers le bas, le volume de la source augmente ou diminue. Les valeurs **+4** à **-4** s'affichent tandis que le volume de la source augmente ou diminue.



Remarques

- Le niveau du volume AM peut également être réglé à l'aide de cette fonction.

Réglages initiaux

Ajustement des réglages initiaux

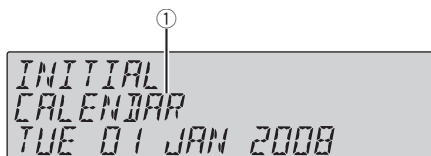

À partir des réglages initiaux, vous pouvez personnaliser divers réglages du système pour obtenir un fonctionnement optimal de cet appareil.

① Afficheur de fonction

- Indique l'état de la fonction.

1 Maintenez la pression sur SOURCE jusqu'à ce que l'appareil soit mis hors tension.

2 Appuyez de façon prolongée sur MULTI-CONTROL jusqu'à ce que le menu des réglages initiaux s'affiche sur l'afficheur.

3 Tournez MULTI-CONTROL pour choisir un des réglages initiaux.

Tournez **MULTI-CONTROL** pour parcourir les fonctions dans l'ordre suivant.

CALENDAR (calendrier)—**CLOCK** (horloge)—**AUX1** (entrée auxiliaire 1)—**AUX2** (entrée auxiliaire 2)—**DIMMER** (atténuateur de luminosité)—**S/W CONTROL** (sortie arrière et contrôleur du haut-parleur d'extrêmes graves)—**MUTE** (coupure/atténuation du son pour le téléphone)—**DEMONSTRATION** (démonstration des fonctions)—**EVER-SCROLL** (défilement permanent)—**BT AUDIO** (audio Bluetooth)—**PIN CODE INPUT** (saisie du code PIN)—**EDIT DEVICE NAME** (modification du nom d'appareil)—**BT VERSION INFO.** (informations sur la version Bluetooth)—**BT RESET** (réinitialisation Bluetooth)—

SOFTWARE UPDATE (mise à jour du logiciel) Pour de plus amples détails sur chaque réglage, reportez-vous aux instructions qui suivent.

- Vous pouvez aussi sélectionner la fonction en appuyant sur **FUNCTION** de la télécommande.
- Appuyez sur **BAND** pour annuler les réglages initiaux.

Réglage de la date

L'affichage du calendrier réglé dans ce mode apparaît quand la source téléphone est sélectionnée ou que les sources et la démonstration des fonctions sont hors service.

1 Affichez le menu des réglages initiaux. Reportez-vous à cette page, *Ajustement des réglages initiaux*.

2 Utilisez MULTI-CONTROL pour choisir CALENDAR.

3 Poussez MULTI-CONTROL vers la gauche ou vers la droite pour sélectionner le segment de l'affichage du calendrier que vous voulez régler.

Pousser **MULTI-CONTROL** vers la gauche ou vers la droite sélectionnera un segment de l'affichage du calendrier :

Jour—Mois—Année

La partie sélectionnée clignote sur l'affichage du calendrier.

4 Poussez MULTI-CONTROL vers le haut ou vers le bas pour régler la date.

Pousser **MULTI-CONTROL** vers le haut augmente le segment sélectionné : jour, mois ou année. Pousser **MULTI-CONTROL** vers le bas diminue le segment sélectionné : jour, mois ou année.

Réglage de l'horloge

Utilisez ces instructions pour régler l'horloge.

1 Affichez le menu des réglages initiaux. Reportez-vous à cette page, *Ajustement des réglages initiaux*.

Réglages initiaux

2 Utilisez MULTI-CONTROL pour choisir CLOCK.

3 Poussez MULTI-CONTROL vers la gauche ou vers la droite pour sélectionner le segment de l'affichage de l'horloge que vous voulez régler.

Pousser **MULTI-CONTROL** vers la gauche ou vers la droite sélectionnera un segment de l'affichage de l'horloge :

Heure—Minute

La partie sélectionnée clignote sur l'affichage de l'horloge.

4 Poussez MULTI-CONTROL vers le haut ou vers le bas pour régler l'horloge.



Remarque

Vous pouvez synchroniser l'horloge avec un signal temporel en appuyant sur **MULTI-CONTROL**.

- Si la valeur des secondes est de **00** à **29**, les minutes sont arrondies vers le bas. (Par exemple, **10:18** devient **10:00**.)
- Si la valeur des secondes est de **30** à **59**, les minutes sont arrondies vers le haut. (Par exemple, **10:36** devient **11:00**.) 

Mise en service ou hors service de l'entrée auxiliaire

Les périphériques auxiliaires connectés à cet appareil peuvent être activés individuellement. Positionnez chaque source auxiliaire sur ON (en service) pour l'utiliser. Pour plus d'informations sur la connexion ou l'utilisation des périphériques auxiliaires, reportez-vous à la page 59, *Utilisation de la source AUX*.

1 Affichez le menu des réglages initiaux.

Reportez-vous à la page précédente, *Ajustement des réglages initiaux*.

2 Utilisez MULTI-CONTROL pour choisir AUX1/AUX2.

3 Appuyez sur MULTI-CONTROL pour mettre en service AUX1/AUX2.

- Appuyez à nouveau sur **MULTI-CONTROL** pour mettre la fonction AUX hors service. 

Mise en service ou hors service de l'atténuateur de luminosité

Pour empêcher que l'écran soit trop lumineux la nuit, sa luminosité est automatiquement atténuée quand les phares de la voiture sont allumés. Vous pouvez mettre l'atténuateur en service ou hors service.

1 Affichez le menu des réglages initiaux.

Reportez-vous à la page précédente, *Ajustement des réglages initiaux*.

2 Utilisez MULTI-CONTROL pour choisir DIMMER.

3 Appuyez sur MULTI-CONTROL pour mettre en service l'atténuateur de luminosité.

- Appuyez à nouveau sur **MULTI-CONTROL** pour mettre l'atténuateur de luminosité hors service. 

Réglage de la sortie arrière et du contrôleur de haut-parleur d'extrêmes graves

La sortie arrière de cet appareil (sortie de connexion des haut-parleurs arrière et sortie arrière RCA) peut être utilisée pour la connexion d'un haut-parleur pleine gamme (**REAR SP:FULL**) ou d'un haut-parleur d'extrêmes graves (**REAR SP:S/W**). Si vous basculez le réglage de la sortie arrière sur **REAR SP:S/W**, vous pouvez connecter une prise de sortie arrière directement à un haut-parleur d'extrêmes graves sans utiliser un amplificateur auxiliaire.

Réglages initiaux

Initialement, cet appareil est réglé pour la connexion d'un haut-parleur pleine gamme (**REAR SP:FULL**).

1 Affichez le menu des réglages initiaux.

Reportez-vous à la page 53, *Ajustement des réglages initiaux*.

2 Utilisez MULTI-CONTROL pour choisir S/W CONTROL.

3 Appuyez sur MULTI-CONTROL pour basculer le réglage de la sortie arrière.

Une pression sur **MULTI-CONTROL** permet de basculer alternativement entre **REAR SP:FULL** (haut-parleur pleine gamme) et **REAR SP:S/W** (haut-parleur d'extrêmes graves), et l'état est affiché.

- Quand aucun haut-parleur d'extrêmes graves n'est connecté à la sortie arrière, sélectionnez **REAR SP:FULL** (haut-parleur pleine gamme).
- Quand un haut-parleur d'extrêmes graves est connecté à la sortie arrière, sélectionnez **REAR SP:S/W** (haut-parleur d'extrêmes graves).

Remarques

- Même si vous modifiez ce réglage, aucun signal n'est émis aussi longtemps que la sortie vers le haut-parleur d'extrêmes graves n'est pas en service (reportez-vous à la page 50, *Utilisation de la sortie haut-parleur d'extrêmes graves*).
- Si vous modifiez ce réglage, la sortie haut-parleur d'extrêmes graves est repositionnée sur les réglages d'usine dans le menu audio.
- Les sorties de connexion des haut-parleurs arrière et la sortie RCA sont commutées simultanément par ce réglage.

Mise en service ou hors service de la coupure/atténuation du son

Le son émis par l'appareil est automatiquement coupé ou atténué quand un signal en

provenance d'un équipement possédant la fonction silencieux est reçu.

- Le son est coupé ou atténué, **TEL MUTE** ou **TEL ATT** est affiché et aucun réglage audio n'est possible.
- Le son émis par l'appareil redevient normal quand la coupure ou atténuation du son est annulée.

1 Affichez le menu des réglages initiaux.

Reportez-vous à la page 53, *Ajustement des réglages initiaux*.

2 Utilisez MULTI-CONTROL pour choisir MUTE.

3 Appuyez sur MULTI-CONTROL pour basculer entre coupure et atténuation du son.

Appuyer sur **MULTI-CONTROL** fait basculer alternativement entre **TEL ATT** (atténuation) et **TEL MUTE** (coupure), et l'état est affiché.

Mise en service/hors service de la fonction démonstration des fonctions

La démonstration des fonctions démarre automatiquement quand l'alimentation de cet appareil est coupée alors que le contact d'allumage est en position ACC ou ON.

1 Affichez le menu des réglages initiaux.

Reportez-vous à la page 53, *Ajustement des réglages initiaux*.

2 Utilisez MULTI-CONTROL pour choisir DEMONSTRATION.

3 Appuyez sur MULTI-CONTROL pour mettre la démonstration des fonctions en service.

- Appuyez à nouveau sur **MULTI-CONTROL** pour mettre la démonstration des fonctions hors service.

**Remarques**

- Rappelez-vous que si la démonstration des fonctions continue à fonctionner quand le moteur est coupé, cela peut décharger la batterie.
- Vous pouvez aussi mettre la démonstration des fonctions en service ou hors service en appuyant sur **DISP** quand l'appareil est hors service. Pour avoir plus de détails, reportez-vous à la page 9, *Quelques mots sur le mode de démonstration*.

Mise en service ou hors service de la fonction Ever Scroll (défilement permanent)

Quand la fonction Ever Scroll (défilement permanent) est en service, les informations textuelles du CD défilent en permanence. Mettez la fonction hors service si vous préférez que l'information défile une fois seulement.

1 Affichez le menu des réglages initiaux.

Reportez-vous à la page 53, *Ajustement des réglages initiaux*.

2 Utilisez MULTI-CONTROL pour choisir EVER-SCROLL.

3 Appuyez sur MULTI-CONTROL pour mettre la fonction Ever Scroll en service.

- Appuyez à nouveau sur **MULTI-CONTROL** pour mettre la fonction Ever Scroll hors service.

Activation de la source BT AUDIO

Pour utiliser un lecteur audio Bluetooth, vous devez activer la source **BT AUDIO**.

1 Affichez le menu des réglages initiaux.

Reportez-vous à la page 53, *Ajustement des réglages initiaux*.

2 Utilisez MULTI-CONTROL pour choisir BT AUDIO.

3 Appuyez sur MULTI-CONTROL pour mettre la source BT AUDIO en service.

- Pour mettre la source **BT AUDIO** hors service, appuyez à nouveau sur **MULTI-CONTROL**.

Saisie du code PIN pour la connexion sans fil Bluetooth

Pour connecter votre téléphone cellulaire à cet appareil via la technologie sans fil Bluetooth, vous devez entrer le code PIN sur votre téléphone pour vérifier la connexion. Le code par défaut est **0000**, mais vous pouvez le modifier en utilisant cette fonction.

- Avec certains lecteurs audio Bluetooth, vous devrez peut-être saisir le code PIN du lecteur audio Bluetooth avant de pouvoir configurer cet appareil pour une connexion.

1 Affichez le menu des réglages initiaux.

Reportez-vous à la page 53, *Ajustement des réglages initiaux*.

2 Utilisez MULTI-CONTROL pour choisir PIN CODE INPUT.

3 Poussez MULTI-CONTROL vers le haut ou vers le bas pour sélectionner un numéro.

4 Poussez MULTI-CONTROL vers la gauche ou vers la droite pour placer le curseur sur la position précédente ou suivante.

5 Après avoir entré le code PIN (jusqu'à 16 chiffres), appuyez sur MULTI-CONTROL.

Le code PIN peut être mémorisé dans la mémoire.

Quand vous appuyez à nouveau sur **MULTI-CONTROL** dans le même écran, le code PIN que vous avez saisi est stocké dans cet appareil.

Réglages initiaux

- Pousser **MULTI-CONTROL** vers la droite dans l'écran de confirmation vous ramène à l'écran de saisie du code PIN, et vous pouvez changer le code PIN.
- Si un caractère non valide a été entré au début, le code PIN ne peut pas être enregistré en mémoire.

Modification du nom d'appareil

Vous pouvez modifier le nom d'appareil. Par défaut, le nom d'appareil est **PIONEER W-DIN BT**.

1 Affichez le menu des réglages initiaux.
Reportez-vous à la page 53, *Ajustement des réglages initiaux*.

2 Utilisez MULTI-CONTROL pour choisir EDIT DEVICE NAME.

3 Appuyez sur DISP pour choisir le type de caractères désiré.

Appuyez de manière répétée sur la touche **DISP** pour passer d'un des types de caractères suivants à l'autre :
Alphabet—Chiffres

4 Poussez MULTI-CONTROL vers le haut ou vers le bas pour choisir une lettre de l'alphabet.

5 Poussez MULTI-CONTROL vers la gauche ou vers la droite pour placer le curseur sur la position précédente ou suivante.

6 Après avoir entré le nom d'appareil, placez le curseur sur la dernière position en poussant MULTI-CONTROL vers la droite.

Poussez **MULTI-CONTROL** à nouveau vers la droite pour enregistrer le nom d'appareil temporairement en mémoire.

- Appuyer sur **MULTI-CONTROL** peut aussi enregistrer le nom d'appareil temporairement en mémoire. Avec cette méthode, il n'est pas nécessaire que le curseur soit sur la dernière position.

- Si un caractère non valide a été entré, les caractères suivants ne sont pas affichés.
- Si un caractère non valide a été entré au début, le nom d'appareil ne peut pas être enregistré en mémoire.

Affichage de la version du système pour les réparations

Au cas où cet appareil ne fonctionnerait pas correctement et où vous consulteriez votre revendeur pour le faire réparer, vous devrez peut-être indiquer les versions du système de cet appareil et du module Bluetooth. Vous pouvez afficher ces versions et les confirmer.

1 Affichez le menu des réglages initiaux.
Reportez-vous à la page 53, *Ajustement des réglages initiaux*.

2 Utilisez MULTI-CONTROL pour choisir BT VERSION INFO.

La version du système (microprocesseur) de cet appareil est affichée.

3 Poussez MULTI-CONTROL vers la gauche pour passer à la version du module Bluetooth de cet appareil.

- Pousser **MULTI-CONTROL** vers la droite ramène à l'affichage de la version du système de cet appareil.

Réinitialisation du module technologie sans fil Bluetooth

Le téléphone Bluetooth et les données Audio Bluetooth peuvent être supprimés. Pour protéger vos informations personnelles, nous vous recommandons de supprimer ces données avant de transmettre l'appareil à d'autres personnes. Les réglages suivants seront supprimés.

- entrées d'annuaire sur le téléphone Bluetooth
- numéros de présélection sur le téléphone Bluetooth
- affectation d'enregistrement du téléphone Bluetooth
- historique des appels du téléphone Bluetooth
- historique de l'appareil audio Bluetooth le plus récemment connecté

1 Affichez le menu des réglages initiaux.

Reportez-vous à la page 53, *Ajustement des réglages initiaux*.

2 Utilisez MULTI-CONTROL pour choisir BT RESET.

3 Poussez MULTI-CONTROL vers la droite pour afficher un écran de confirmation.

CLEAR MEMORY YES s'affiche. L'effacement de la mémoire est maintenant en attente.

- Si vous ne voulez pas réinitialiser la mémoire du téléphone, poussez **MULTI-CONTROL** vers la gauche. L'écran revient à l'affichage précédent.

4 Appuyez sur MULTI-CONTROL pour effacer la mémoire.

plus récent. Pour plus de détails sur le logiciel et la mise à jour, consultez notre site Web.

1 Affichez le menu des réglages initiaux.

Reportez-vous à la page 53, *Ajustement des réglages initiaux*.

2 Utilisez MULTI-CONTROL pour choisir SOFTWARE UPDATE.

3 Poussez MULTI-CONTROL vers le haut ou vers le bas pour sélectionner un groupe approprié.

4 Appuyez sur MULTI-CONTROL pour afficher le mode de transfert des données.

- Pour terminer la mise à jour, suivez les instructions sur l'écran. 

Mise à jour du logiciel à propos de la connexion Bluetooth

Cette fonction est utilisée pour effectuer une mise à jour de cet appareil avec le logiciel le

Autres fonctions

Utilisation de la source AUX

Deux appareils auxiliaires (magnétope ou appareils portables vendus séparément) peuvent être connectés à cet appareil. Lorsque des appareils auxiliaires sont connectés, ils sont automatiquement lus en tant que sources AUX et affectés à **AUX1** ou **AUX2**. La relation entre les sources **AUX1** et **AUX2** est expliquée ci-dessous.

Quelques mots sur AUX1 et AUX2

Deux méthodes permettent de connecter des dispositifs auxiliaires à cet appareil.

Source AUX1 :

Lors de la connexion d'un appareil auxiliaire avec un câble à mini prise stéréo

- **Insérez la mini prise stéréo dans le jack d'entrée de cet appareil.**

Pour avoir plus de détails, reportez-vous au manuel d'installation.

Ce dispositif auxiliaire est automatiquement réglé sur **AUX1**.

Source AUX2 :

Pour connecter un appareil auxiliaire utilisant un Interconnecteur IP-BUS-RCA (vendu séparément)

- **Utilisez un Interconnecteur IP-BUS-RCA tel que le CD-RB20/CD-RB10 (vendu séparément) pour connecter cet appareil à un appareil auxiliaire disposant d'une sortie RCA.**

Pour avoir plus de détails, reportez-vous au mode d'emploi de l'Interconnecteur IP-BUS-RCA.

Ce dispositif auxiliaire est automatiquement réglé sur **AUX2**.

- Vous ne pouvez effectuer ce type de connexion que si le dispositif auxiliaire dispose de sorties RCA.

Choix de l'entrée AUX comme source

- **Appuyez sur SOURCE pour choisir AUX comme source.**

- Si le réglage auxiliaire n'est pas activé, vous ne pouvez pas choisir **AUX**. Pour avoir plus de détails, reportez-vous à la page 54, *Mise en service ou hors service de l'entrée auxiliaire*.

Définition du titre de l'entrée AUX

Vous pouvez modifier le titre affiché pour la source **AUX1** ou **AUX2**.

- 1 **Après avoir sélectionné AUX comme source, utilisez MULTI-CONTROL et sélectionnez FUNCTION pour afficher TITLE INPUT.**

- 2 **Saisissez un titre de la même façon que pour le lecteur de CD intégré.**

Pour des détails sur cette opération, reportez-vous à la page 22, *Saisie des titres de disque*. ▣

Utilisation de la source extérieure

Source extérieure fait référence à un produit Pioneer (par exemple disponible dans le futur) qui, bien qu'incompatible en tant que source, permet la commande de fonctions élémentaires avec cet appareil. Cet appareil peut contrôler deux sources extérieures. Quand deux sources extérieures sont connectées, l'appareil extérieur est automatiquement affecté à la source extérieure 1 ou à la source extérieure 2 par cet appareil.

Le fonctionnement de base de la source extérieure est présenté ci-après. Les fonctions diffèrent suivant la source extérieure connectée. Pour plus de détails sur les fonctions, reportez-vous au mode d'emploi de la source extérieure.

Choix de la source extérieure comme source

- Appuyez sur **SOURCE** pour choisir **EXTERNAL** comme source.

Utilisation de base

Les fonctions attribuées aux opérations suivantes diffèrent suivant la source extérieure connectée. Pour plus de détails sur les fonctions, reportez-vous au mode d'emploi de la source extérieure connectée.

- Appuyez sur **BAND**.
- Appuyez sur **BAND** de façon prolongée.
- Poussez **MULTI-CONTROL** vers la gauche ou vers la droite.
- Poussez et maintenez **MULTI-CONTROL** vers la gauche ou vers la droite.
- Poussez **MULTI-CONTROL** vers le haut ou vers le bas.
- Appuyez sur n'importe laquelle des touches 1 à 6 sur la télécommande.

Opérations avancées

1 Appuyez sur **MULTI-CONTROL** pour afficher le menu principal.

2 Utilisez **MULTI-CONTROL** pour choisir **FUNCTION**.

Tournez pour changer l'option de menu. Appuyez pour sélectionner.

3 Tournez **MULTI-CONTROL** pour sélectionner la fonction.

FUNCTION1 (fonction 1)—**FUNCTION2** (fonction 2)—**FUNCTION3** (fonction 3)—**FUNCTION4** (fonction 4)—**AUTO/MANUAL** (auto/manual)

- Vous pouvez également activer ou désactiver **FUNCTION1** en appuyant sur **PGM** de la télécommande.



Remarques

- Vous pouvez aussi sélectionner la fonction en appuyant sur **FUNCTION** de la télécommande.
- Appuyez sur **BAND** pour revenir à l'affichage ordinaire. 

Mise en service ou hors service de l'affichage de l'horloge

Vous pouvez mettre l'affichage de l'horloge en service ou hors service.

- Même quand les sources et le mode démonstration sont hors service, l'horloge apparaît sur l'afficheur.
- Appuyez sur **CLOCK** pour mettre l'affichage de l'horloge en service ou hors service.

Chaque pression sur **CLOCK** provoque l'affichage de l'horloge ou son extinction.

- L'affichage de l'horloge disparaît momentanément quand une autre opération est réalisée ; il apparaît à nouveau 4 secondes plus tard. 

Mise en service ou hors service de l'indication de l'affichage et l'éclairage des boutons

L'indication de l'affichage et l'éclairage des boutons peuvent être mis en service ou hors service.

- Appuyez sur **DISP OFF** de façon prolongée.

Appuyer de façon prolongée sur **DISP OFF** met l'indication de l'affichage et l'éclairage des boutons en service ou hors service.

- Lors de la mise hors service de l'indication de l'affichage, la touche **CLOCK/DISP OFF** s'allume.

Autres fonctions

■ Même si l'indication de l'affichage est hors service, il est possible d'effectuer des opérations. Si une opération est effectuée alors que l'indication de l'affichage est hors service, l'affichage s'allumera pendant quelques secondes puis s'éteindra de nouveau. 

Utilisation de la touche PGM

Vous pouvez exécuter les fonctions préprogrammées pour chaque source en utilisant la touche **PGM** de la télécommande.

● Appuyez sur PGM pour activer la pause quand vous sélectionnez les sources suivantes :

- **COMPACT DISC** – Lecteur de CD intégré
- **MULTI CD** – Lecteur de CD à chargeur
- **USB** – Lecteur audio portable USB/Mémoire USB
- **IPOD** – iPod
- **BT AUDIO** – Lecteur audio Bluetooth
- **DVD** – Lecteur de DVD/Lecteur de DVD à chargeur
- Appuyez à nouveau sur **PGM** pour mettre la pause hors service.

● Appuyez sur PGM de façon prolongée pour mettre la fonction BSM en service lors de la sélection du syntoniseur ou de HD Radio comme source.

Appuyez sur **PGM** et maintenez la pression jusqu'à ce que la fonction BSM soit en service.

- Pour annuler la mise en mémoire, appuyez à nouveau sur **PGM**.

● Appuyez sur PGM et maintenez la pression pour mettre la fonction BSSM en service lors de la sélection de la télévision comme source.

Appuyez sur **PGM** et maintenez la pression jusqu'à ce que la fonction BSSM soit en service.

- Pour annuler la mise en mémoire, appuyez à nouveau sur **PGM**.

● Appuyez sur PGM pour choisir le réglage de sélection des canaux désiré quand vous choisissez XM ou SIRIUS comme source.

Appuyez de manière répétée sur **PGM** pour passer d'un des paramètres de sélection des canaux à l'autre :

CHANNEL NUMBER (réglage de sélection par numéro de canal)—**CATEGORY** (réglage de sélection par catégorie de canaux)

● Appuyez sur PGM pour mettre FUNCTION1 (fonction 1) en service lors de la sélection d'un appareil extérieur comme source.

- Appuyez à nouveau sur **PGM** pour mettre **FUNCTION1** (fonction 1) hors service.
- La fonction affectée à **FUNCTION1** (fonction 1) diffère suivant la source extérieure connectée. 

Lecture de plages musicales sur l'iPod

Utilisation de base

Vous pouvez utiliser cet appareil pour commander un adaptateur interface pour iPod, vendu séparément.



- ① Indicateur du numéro de plage musicale
- ② Indicateur du temps de lecture

● Avance ou retour rapide

Poussez et maintenez **MULTI-CONTROL** vers la gauche ou vers la droite.

● Sélection d'une plage

Poussez **MULTI-CONTROL** vers la gauche ou vers la droite.

Remarques

- Lisez les précautions relatives à l'iPod à la page 88.
- Lorsque l'iPod est connecté à cet appareil, **PIONEER** (ou ✓ (une coche)) s'affiche sur l'iPod.
- Si un message d'erreur s'affiche, reportez-vous à la page 82, *Messages d'erreur*.
- Quand le contact d'allumage est sur ACC ou ON, la batterie de l'iPod est chargée quand celui-ci est connecté à cet appareil.
- Lorsque l'iPod est connecté à cet appareil, il ne peut pas être mis en service ou hors service.
- Avant de connecter le connecteur de station d'accueil de cet appareil à l'iPod, déconnectez les écouteurs de l'iPod.
- L'iPod est mis hors service environ deux minutes après que le contact d'allumage est mis en position OFF (coupé).

Affichage d'informations textuelles sur l'iPod

L'opération est identique à celle de l'iPod connecté à l'interface USB de cet appareil. (Reportez-vous à la page 26, *Affichage d'informations textuelles sur l'iPod*.)

Recherche d'une plage musicale

L'opération est identique à celle de l'iPod connecté à l'interface USB de cet appareil. (Reportez-vous à la page 26, *Recherche de plages musicales par catégorie*.)

Cependant, les catégories sélectionnables sont légèrement différentes. Les catégories sélectionnables sont

PLAYLISTS (listes de lecture)—**ARTISTS** (interprètes)—**ALBUMS** (albums)—**SONGS** (pages musicales)—**GENRES** (genres)

Introduction aux opérations avancées

1 Appuyez sur MULTI-CONTROL pour afficher le menu principal.

2 Utilisez MULTI-CONTROL pour choisir FUNCTION.

Tournez pour changer l'option de menu. Appuyez pour sélectionner. Le menu des fonctions est affiché.

3 Tournez MULTI-CONTROL pour sélectionner la fonction.

PLAY MODE (répétition de la lecture)—**SHUFFLE MODE** (lecture aléatoire)—**PAUSE** (pause)

Fonction et utilisation

Le fonctionnement de **PLAY MODE** et **PAUSE** est fondamentalement le même que celui de ces fonctions sur le lecteur de CD intégré.

Accessoires disponibles

Nom de la fonction	Utilisation
PLAY MODE	<p>Reportez-vous à la page 21, <i>Sélection d'une étendue de répétition de lecture</i>. Cependant, les étendues de répétition de la lecture que vous pouvez sélectionner diffèrent de celles du lecteur de CD intégré. Les étendues de répétition de lecture de l'iPod sont :</p> <ul style="list-style-type: none"> • REPEAT ONE – Répétition de la plage musicale en cours de lecture • REPEAT ALL – Répétition de toutes les plages musicales de la liste sélectionnée
PAUSE	<p>Reportez-vous à la page 21, <i>Pause de la lecture</i>.</p>



Remarque

Vous pouvez aussi mettre cette fonction en service dans le menu qui s'affiche en utilisant **MULTI-CONTROL**. 



Remarques

- Vous pouvez aussi sélectionner la fonction en appuyant sur **FUNCTION** de la télécommande.
- Appuyez sur **BAND** pour revenir à l'affichage ordinaire.
- Si vous n'utilisez aucune fonction pendant environ 30 secondes, l'écran revient automatiquement à l'affichage ordinaire.

Lecture des plages musicales dans un ordre aléatoire (shuffle)

- Appuyez sur  de manière répétée pour sélectionner le réglage désiré.
 - **SHUFFLE SONGS** – Lecture des plages musicales dans un ordre aléatoire à l'intérieur de la liste sélectionnée.
 - **SHUFFLE ALBUMS** – Lecture dans l'ordre de plages musicales à partir d'un album sélectionné au hasard.
 - **SHUFFLE OFF** – Annulation de la lecture aléatoire.

Syntoniseur XM

Écoute de la radio satellite XM

Vous pouvez utiliser cet appareil pour commander un syntoniseur satellite numérique XM (GEX-P920XM), vendu séparément.

Pour avoir des détails sur ce mode de fonctionnement, reportez-vous aux modes d'emploi du syntoniseur XM. Cette section donne des informations sur les opérations XM avec cet appareil qui diffèrent de celles qui sont décrites dans le mode d'emploi du syntoniseur XM.

- Avec cet appareil, vous pouvez utiliser deux fonctions supplémentaires: la sélection directe d'un canal XM et la liste des canaux présélectionnés.

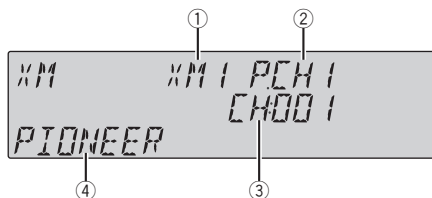

- ① Indicateur de bande XM
- ② Indicateur du numéro XM présélectionné
- ③ Indicateur du numéro de canal XM
- ④ Informations textuelles XM
Affiche les informations textuelles du canal d'émission.

● Sélectionnez une gamme XM.

Appuyez sur **BAND**.

- La gamme peut être sélectionnée parmi **XM1**, **XM2** ou **XM3**.

● Sélectionnez un canal.

Poussez **MULTI-CONTROL** vers la gauche ou vers la droite.

- Si vous poussez de façon prolongée **MULTI-CONTROL** vers la gauche ou vers la droite, vous pouvez augmenter ou diminuer le numéro de canal de façon continue.
- Vous pouvez aussi effectuer un accord dans une catégorie de canaux désirée. (Reportez-vous

à la page suivante, *Sélection d'un canal dans la catégorie de canal*.)

Sélection directe d'un canal XM

Quand vous utilisez le boîtier de télécommande, vous pouvez sélectionner le canal XM directement en saisissant le numéro de canal désiré.

1 Appuyez sur **DIRECT**.

L'écran de saisie du numéro de canal s'affiche.

2 Appuyez sur les touches 0 à 9 pour saisir le numéro de canal désiré.

- Vous pouvez annuler le numéro saisi en appuyant sur **CLEAR**.

3 Appuyez sur **DIRECT**.

Le canal XM ayant le numéro saisi est sélectionné.

- Après être passé en mode saisie de numéro, ce mode est automatiquement annulé si vous n'effectuez aucune opération dans les huit secondes environ.

Changement de l'affichage XM

● Appuyez sur **DISP** pour changer l'affichage XM.

- Vous pouvez faire défiler l'information textuelle vers la gauche en appuyant de façon prolongée sur **DISP**.

Mise en mémoire et rappel des stations d'émission

Vous pouvez facilement mettre en mémoire jusqu'à six stations d'émission pour les rappeler ultérieurement.

- Vous pouvez mettre en mémoire six stations pour chaque gamme.

1 Appuyez sur **LIST**.

L'écran de présélection s'affiche.

Accessoires disponibles

2 Utilisez MULTI-CONTROL pour enregistrer la station sélectionnée en mémoire.

Tournez pour changer le numéro de présélection. Appuyez de façon prolongée pour enregistrer.

Le numéro de présélection XM que vous avez choisi clignote, puis reste allumé. La station sélectionnée a été mise en mémoire.

3 Utilisez MULTI-CONTROL pour choisir la station désirée.

Tournez pour changer de station, appuyez pour sélectionner.

- Vous pouvez aussi changer de station en poussant **MULTI-CONTROL** vers le haut ou vers le bas.
- Si vous ne réglez aucun paramètre de la liste pendant environ 30 secondes, l'écran revient automatiquement à l'affichage ordinaire.

Utilisation de la télécommande

- Lorsque se présente une station que vous désirez mettre en mémoire, maintenez la pression sur une des touches de présélection 1 à 6 jusqu'à ce que le numéro de la présélection XM cesse de clignoter.

Le nombre sur lequel vous avez appuyé clignote sur l'indicateur de numéro de présélection XM puis reste allumé. La station sélectionnée a été mise en mémoire.

Lorsque vous appuyez à nouveau sur cette même touche de présélection, la station en mémoire est rappelée.

- Vous pouvez aussi rappeler les stations mises en mémoire dans les numéros de présélection en poussant **MULTI-CONTROL** vers le haut ou vers le bas.

Changement du mode de sélection du canal XM

Vous disposez de deux méthodes pour sélectionner un canal : par numéro et par catégorie. Quand vous sélectionnez par numéro, des canaux appartenant à n'importe quelle catégorie peuvent être sélectionnés. Sélectionnez par

catégorie pour restreindre votre recherche aux seuls canaux d'une catégorie particulière.

- Appuyez de façon répétée sur **SAT MODE** pour choisir le réglage de sélection du canal désiré.

CHANNEL NUMBER (réglage de sélection par numéro de canal)—**CATEGORY** (réglage de sélection par catégorie de canaux)



Remarque

Vous pouvez aussi effectuer cette opération dans le menu qui s'affiche en utilisant **MULTI-CONTROL**.

Sélection d'un canal dans la catégorie de canal

1 Sélectionnez les réglages de sélection des canaux pour CATEGORY.

Reportez-vous à cette page, *Changement du mode de sélection du canal XM*.

2 Poussez MULTI-CONTROL vers le haut ou vers le bas pour sélectionner la catégorie de canal désirée.

3 Poussez MULTI-CONTROL vers la gauche ou vers la droite pour sélectionner le canal désiré dans la catégorie de canal sélectionnée.

Affichage de l'ID de la radio

Réglage de la sélection du numéro de canal

1 Sélectionnez CHANNEL NUMBER pour les réglages de sélection des canaux.

Reportez-vous à la page précédente, *Changement du mode de sélection du canal XM*.

2 Poussez MULTI-CONTROL vers la gauche ou vers la droite pour sélectionner RADIO ID.

- Si vous sélectionnez un autre canal, l'affichage du code ID est annulé.
- L'affichage du code ID affiche répétitivement **RADIO ID** et le code ID alternativement.

Syntoniseur Radio Satellite SIRIUS

Écoute de la radio satellite SIRIUS

Vous pouvez utiliser cet appareil pour commander un syntoniseur Radio Satellite SIRIUS, vendu séparément.

Quand le syntoniseur SIRIUS est utilisé avec cet appareil, certaines opérations peuvent différer légèrement de celles qui sont décrites dans le mode d'emploi du SIRIUS. Ce mode d'emploi donne des informations sur ces points de différence. Pour toute autre information sur l'utilisation du syntoniseur SIRIUS, veuillez vous reporter au mode d'emploi de celui-ci.

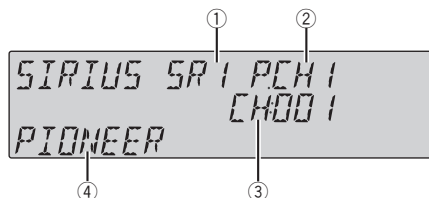

- ① Indicateur de gamme SIRIUS
- ② Indicateur du numéro SIRIUS présélectionné
- ③ Indicateur du numéro de canal SIRIUS
- ④ Nom du canal SIRIUS
Affiche le nom de canal du canal émis.

● Sélection d'une gamme SIRIUS.

Appuyez sur **BAND**.

- La gamme peut être sélectionnée parmi **SR1**, **SR2** ou **SR3**.

● Sélectionnez un canal.

Poussez **MULTI-CONTROL** vers la gauche ou vers la droite.

- Si vous poussez de façon prolongée **MULTI-CONTROL** vers la gauche ou vers la droite, vous pouvez augmenter ou diminuer le numéro de canal de façon continue.
- Vous pouvez aussi effectuer un accord dans une catégorie de canaux désirée. (Reportez-vous à la page 68, *Sélection d'un canal dans la catégorie de canal*.)

Accessoires disponibles



Remarque

Quand vous changez de source pour choisir le syntoniseur SIRIUS ou sélectionnez un canal, quelques secondes peuvent s'écouler avant que vous puissiez entendre quelque chose pendant que l'appareil acquiert et traite le signal satellite.

Sélection directe d'un canal SIRIUS

Quand vous utilisez le boîtier de télécommande, vous pouvez sélectionner le canal SIRIUS directement en saisissant le numéro de canal désiré.

1 Appuyez sur DIRECT.

L'écran de saisie du numéro de canal s'affiche.

2 Appuyez sur les touches 0 à 9 pour saisir le numéro de canal désiré.

- Vous pouvez annuler le numéro saisi en appuyant sur **CLEAR**.

3 Appuyez sur DIRECT.

Le canal SIRIUS ayant le numéro saisi est sélectionné.

- Après être passé en mode saisie de numéro, ce mode est automatiquement annulé si vous n'effectuez aucune opération dans les huit secondes environ.

Changement de l'affichage SIRIUS

● Appuyez sur DISP pour changer d'affichage SIRIUS.

Chaque pression sur **DISP** modifie l'affichage SIRIUS dans l'ordre suivant :

Temps de lecture—Numéro du canal—Nom du canal—Nom de la catégorie—Nom de l'interprète—Titre de la plage musicale/du programme—Nom du compositeur

- Le temps de lecture s'affiche en mode relecture instantanée. Reportez-vous à la page 70, *Utilisation de la fonction Relecture instantanée*.

- L'affichage du temps de lecture indique le temps de façon décroissante par rapport à l'émission en direct. Le temps de lecture s'affiche en chiffre négatif.

Mise en mémoire et rappel des stations d'émission

Vous pouvez facilement mettre en mémoire jusqu'à six stations d'émission pour les rappeler ultérieurement.

- Cette fonction n'est accessible qu'à partir du boîtier de télécommande.
- Vous pouvez mettre en mémoire six stations pour chaque gamme.

● Lorsque se présente une station que vous désirez mettre en mémoire, maintenez la pression sur une des touches de présélection 1 à 6 jusqu'à ce que le numéro de la présélection SIRIUS cesse de clignoter.

Le nombre sur lequel vous avez appuyé clignote sur l'indicateur de numéro de présélection SIRIUS puis reste allumé. La station sélectionnée a été mise en mémoire.

Lorsque vous appuyez à nouveau sur cette même touche de présélection, la station en mémoire est rappelée.

- Vous pouvez aussi rappeler les stations mises en mémoire dans les numéros de présélection en poussant **MULTI-CONTROL** vers le haut ou vers le bas.

Introduction aux opérations avancées

1 Appuyez sur MULTI-CONTROL pour afficher le menu principal.

2 Utilisez MULTI-CONTROL pour choisir FUNCTION.

Le menu de sélection des fonctions s'affiche. Tournez pour changer l'option de menu. Appuyez pour sélectionner.

Accessoires disponibles

3 Tourner MULTI-CONTROL pour sélectionner la fonction.

CHANNEL MODE (réglage du mode de sélection du canal)—**GAME ALERT** (paramétrage de l'alerte match)—**TEAM SETTING** (paramétrage de l'équipe)—**GAME INFO** (informations sur les matchs)—**PAUSE** (pause)



Remarques

- Vous pouvez aussi effectuer cette opération en appuyant sur **FUNCTION** de la télécommande.
- Appuyez sur **BAND** pour revenir à l'affichage ordinaire.
- Si vous n'utilisez pas les fonctions pendant environ 30 secondes, l'écran revient automatiquement à l'affichage ordinaire.
- En mode relecture instantanée, vous pouvez sélectionner **PAUSE** (pause). Reportez-vous à la page 70, *Utilisation de la fonction Relecture instantanée*.
- La fonction **PAUSE** est identique à celle du lecteur de CD intégré. (Reportez-vous à la page 21, *Pause de la lecture*.)

Choix du mode de sélection du canal SIRIUS

Vous disposez de deux méthodes pour sélectionner un canal : par numéro et par catégorie. Quand vous sélectionnez par numéro, des canaux appartenant à n'importe quelle catégorie peuvent être sélectionnés. Sélectionnez par catégorie pour restreindre votre recherche aux seuls canaux d'une catégorie particulière.

- Appuyez de façon répétée sur **SAT MODE** pour choisir le réglage de sélection du canal désiré.

CHANNEL NUMBER (réglage de sélection par numéro de canal)—**CATEGORY** (réglage de sélection par catégorie de canaux)



Remarque

Vous pouvez aussi effectuer cette opération dans le menu qui s'affiche en utilisant **MULTI-CONTROL**.

Sélection d'un canal dans la catégorie de canal

- 1 Sélectionnez les réglages de sélection des canaux pour **CATEGORY**. Reportez-vous à cette page, *Choix du mode de sélection du canal SIRIUS*.
- 2 Poussez **MULTI-CONTROL** vers le haut ou vers le bas pour sélectionner la catégorie de canal désirée.
- 3 Poussez **MULTI-CONTROL** vers la gauche ou vers la droite pour sélectionner le canal désiré dans la catégorie de canal sélectionnée.

Utilisation de la fonction Alerte Match

Vous pouvez utiliser cette fonction seulement quand SIR-PNR2/SIR-PNR2C est connecté à cet appareil.

Ce système peut vous alerter quand des matchs auxquels participent vos équipes favorites sont sur le point de démarrer. Pour utiliser cette fonction vous devez définir à l'avance une alerte match pour les équipes.

Sélection des équipes pour l'Alerte Match

- 1 Affichez le menu de sélection des fonctions. Reportez-vous à la page précédente, *Introduction aux opérations avancées*.
- 2 Utilisez **MULTI-CONTROL** pour sélectionner **TEAM SETTING** dans le menu des fonctions.

Accessoires disponibles

3 Poussez MULTI-CONTROL vers la gauche ou vers la droite pour sélectionner la ligue désirée.

Les noms des ligues changent sur l'écran.

4 Poussez MULTI-CONTROL vers le haut ou vers le bas pour sélectionner une équipe désirée.

Les équipes de la catégorie sélectionnée changent sur l'écran.

5 Utilisez MULTI-CONTROL pour enregistrer l'équipe sélectionnée en mémoire.

La fonction alerte match commencera sur cette équipe.

- Pour désactiver l'Alerte Match sur l'équipe sélectionnée, appuyez à nouveau sur

MULTI-CONTROL.

- Quand vous avez déjà sélectionné 12 équipes, **FULL** s'affiche et aucune sélection d'équipe additionnelle n'est possible. Dans ce cas, supprimez d'abord la sélection d'équipe et réessayez.

6 Répétez ces étapes pour sélectionner d'autres équipes.

Vous pouvez sélectionner jusqu'à 12 équipes.

Mise en service ou hors service de l'Alerte Match

Après avoir effectué les sélections d'équipes, vous devez mettre en service la fonction Alerte Match.

- En réglage par défaut, la fonction Alerte Match est en service.

1 Affichez le menu de sélection des fonctions.

Reportez-vous à la page 67, *Introduction aux opérations avancées*.

2 Utilisez MULTI-CONTROL pour sélectionner GAME ALERT dans le menu des fonctions.

3 Appuyez sur MULTI-CONTROL pour activer l'Alerte Match.

La fonction Alerte Match est maintenant en service.

- Appuyez à nouveau sur **MULTI-CONTROL** pour mettre la fonction Alerte Match hors service.

Quand le match de l'équipe sélectionnée commence

Quand un match de l'équipe sélectionnée est sur le point de commencer (ou est en cours) sur une autre station, une alerte de match **GAME ALERT INFO** est affichée. Appuyez sur **MULTI-CONTROL** de façon prolongée pour basculer sur cette station, et vous pouvez écouter le match.

- Si vous n'utilisez pas la fonction dans un délai d'environ 10 secondes, l'écran revient à l'affichage précédent.

Affichage des informations sur les matchs

Si des matchs de vos équipes sélectionnées sont en cours, vous pouvez afficher des informations sur ces matchs et vous accorder sur le canal qui les diffuse.

Vous pouvez afficher les informations relatives aux matchs tout en profitant du son de la station sur laquelle vous êtes accordé. Vous pouvez aussi passer sur le canal qui diffuse les matchs quand vous le souhaitez.

1 Affichez le menu de sélection des fonctions.

Reportez-vous à la page 67, *Introduction aux opérations avancées*.

2 Utilisez MULTI-CONTROL pour sélectionner GAME INFO dans le menu des fonctions.

Les informations sur le match de votre équipe sélectionnée sont affichées.

3 Poussez MULTI-CONTROL vers le haut ou vers le bas pour sélectionner un match.

Le match est affiché, suivi d'informations plus détaillées sur ce match.

- Le score du match sera mis à jour automatiquement.

Accessoires disponibles

4 Appuyez sur **MULTI-CONTROL** pour passer sur cette station et écouter le match.



Remarques

- Si vous n'avez effectué aucune sélection d'équipes, **NOT SET** s'affiche.
- Quand aucun match impliquant vos équipes favorites n'est en cours, **NO GAME** est affiché.

Affichage de l'ID de la radio

Si vous sélectionnez **CH 000**, le code ID est affiché.

- Poussez **MULTI-CONTROL** vers la gauche ou vers la droite pour sélectionner **CH 000**.



Remarque

Pour sélectionner **CH 000**, positionnez le réglage de sélection des canaux sur **CHANNEL NUMBER**. Pour des informations sur le réglage de sélection des canaux, reportez-vous à la page 68, *Choix du mode de sélection du canal SIRIUS*.

Utilisation de la fonction Relecture instantanée

Les fonctions suivantes peuvent être utilisées en mode relecture instantanée.

- Pour utiliser cette fonction, l'interface de bus SIRIUS de Pioneer (par exemple CD-SB10) est requise.
 - Pour utiliser cette fonction, l'unité plug-and-play SIRIUS intégrant la fonction de relecture instantanée est requise.
 - Pour les détails, reportez-vous aux manuels de l'unité plug-and-play SIRIUS.
- **Exécution du mode relecture instantanée**

Lorsque le syntoniseur SIRIUS est choisi comme source, appuyez de façon prolongée sur **SAT MODE**.

- Le syntoniseur quitte le mode relecture instantanée dans les conditions suivantes.

- Si vous appuyez sur **BAND**
- Lorsqu'une autre source est sélectionnée

- **Sélection d'une plage**

Poussez **MULTI-CONTROL** vers la gauche ou vers la droite.

- **Avance ou retour rapide**

Poussez et maintenez **MULTI-CONTROL** vers la gauche ou vers la droite pendant environ une seconde puis relâchez. 

Accessoires disponibles

Syntoniseur HD Radio

Opérations de base

Vous pouvez utiliser cet appareil pour contrôler un syntoniseur HD Radio (GEX-P10HD), vendu séparément.

Pour avoir des détails sur le mode de fonctionnement, reportez-vous au mode d'emploi de l'appareil HD Radio.

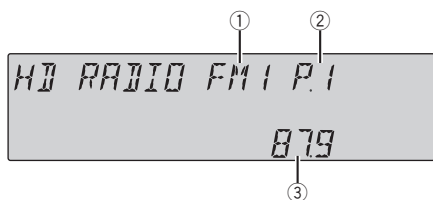

- ① Indicateur de gamme
- ② Indicateur de numéro de présélection
- ③ Indicateur de fréquence

● Sélection d'une gamme

Appuyez sur **BAND**.

- La gamme peut être sélectionnée parmi **FM1**, **FM2**, **FM3** ou **AM**.

● Accord manuel (pas à pas)

Poussez **MULTI-CONTROL** vers la gauche ou vers la droite.

● Accord automatique

Poussez et maintenez **MULTI-CONTROL** vers la gauche ou vers la droite, puis relâchez.

- Vous pouvez annuler l'accord automatique en poussant **MULTI-CONTROL** vers la gauche ou vers la droite.

Mise en mémoire et rappel des fréquences de stations

Vous pouvez facilement mettre en mémoire jusqu'à 6 fréquences d'émission pour les rappeler ultérieurement.

- Six stations par gamme peuvent être enregistrées en mémoire.

1 Appuyez sur LIST.

L'écran de présélection s'affiche.

2 Utilisez MULTI-CONTROL pour enregistrer la fréquence sélectionnée en mémoire.

Tournez pour changer le numéro de présélection. Appuyez de façon prolongée pour enregistrer.

3 Utilisez MULTI-CONTROL pour choisir la station désirée.

Tournez pour changer de station. Appuyez pour sélectionner.

- Vous pouvez aussi changer de station en poussant **MULTI-CONTROL** vers le haut ou vers le bas.
- Appuyez sur **BAND** ou **LIST** pour revenir à l'affichage ordinaire.
- Si vous ne réglez aucun paramètre de la liste pendant environ 30 secondes, l'écran revient automatiquement à l'affichage ordinaire.

Utilisation de la télécommande

- Lorsque se présente une fréquence que vous désirez mettre en mémoire, maintenez la pression sur une des touches de présélection 1 à 6 jusqu'à ce que le numéro de la présélection cesse de clignoter.

Le nombre sur lequel vous avez appuyé clignote sur l'indicateur de numéro de présélection puis reste allumé. La fréquence de la station de radio sélectionnée a été mise en mémoire.

Lorsque vous appuyez à nouveau sur cette même touche de présélection, la fréquence en mémoire est rappelée.

- Vous pouvez aussi rappeler les fréquences des stations radio mises en mémoire dans les numéros de présélection en poussant **MULTI-CONTROL** vers le haut ou vers le bas pendant l'affichage de la fréquence.

Changement de l'affichage

Les informations désirées peuvent être affichées.

● Appuyez sur DISP.

Appuyez de manière répétée sur **DISP** pour passer d'un des paramètres suivants à l'autre : Nom de la station—titre de la plage musicale—nom de l'interprète—type de programme

- L'affichage peut être modifié seulement quand le syntoniseur a été accordé sur une émission HD Radio.
- Quand le syntoniseur a été accordé sur une émission HD Radio, l'affichage par défaut indique le nom de la station au lieu de la fréquence.

Introduction aux opérations avancées

1 Appuyez sur MULTI-CONTROL pour afficher le menu principal.

2 Utilisez MULTI-CONTROL pour choisir FUNCTION.

Tournez pour changer l'option de menu. Appuyez pour sélectionner. Le menu des fonctions est affiché.

3 Tournez MULTI-CONTROL pour sélectionner la fonction.

BSM (mémoire des meilleures stations)—**LOCAL** (accord automatique sur une station locale)—**SEEK MODE** (mode de recherche d'accord)—**BLENDING** (mode de réception)

Fonction et utilisation

Le mode de fonctionnement de **BSM** et de **LOCAL** est essentiellement le même que celui du syntoniseur.

Nom de la fonction	Utilisation
BSM	Reportez-vous à la page 17, <i>Mise en mémoire des fréquences les plus puissantes.</i>
LOCAL	Reportez-vous à la page 17, <i>Accord sur les signaux puissants.</i>



Remarques

- Vous pouvez aussi sélectionner la fonction en appuyant sur **FUNCTION** de la télécommande.
- Appuyez sur **BAND** pour revenir à l'affichage des conditions de lecture.

Changement de mode de recherche

Il existe deux réglages de méthode de recherche d'accord, **SEEK HD** (recherche d'accord sur les stations d'émission numériques) et **SEEK ALL** (recherche d'accord normale).

1 Affichez le menu des fonctions.

Reportez-vous à cette page, *Introduction aux opérations avancées.*

2 Utilisez MULTI-CONTROL pour sélectionner SEEK MODE dans le menu des fonctions.

3 Appuyez sur MULTI-CONTROL pour choisir votre réglage favori. SEEK ALL—SEEK HD

Changement de mode de réception

Si les conditions de réception d'une émission numérique deviennent médiocres, cet appareil passe automatiquement sur l'émission analogique du même niveau de fréquence. Si cette fonction est mise en service, le syntoniseur bascule automatiquement entre émission numérique et émission analogique. Si cette fonction est hors service, la réception sera seulement analogique.

1 Affichez le menu des fonctions.

Reportez-vous à cette page, *Introduction aux opérations avancées.*

2 Utilisez MULTI-CONTROL pour sélectionner BLENDING dans le menu des fonctions.

Accessoires disponibles

- 3 Appuyez sur **MULTI-CONTROL** pour choisir votre réglage favori.
ON—OFF

Lecteur de CD à chargeur

Opérations de base

Vous pouvez utiliser cet appareil pour commander un lecteur de CD à chargeur, vendu séparément.

- Seules les fonctions mentionnées dans ce mode d'emploi sont prises en compte par les lecteurs de CD à chargeur de 50 disques.
- Cet appareil n'est pas conçu pour utiliser les fonctions de liste des titres de disques avec un lecteur de CD à chargeur de 50 disques. Pour des informations sur les fonctions de listes des titres de disques, reportez-vous à la page 77, Choix d'un disque à partir de la liste des titres de disques.

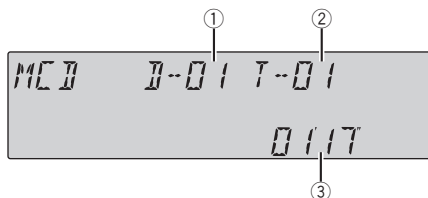

- ① Indicateur du numéro de disque
- ② Indicateur du numéro de plage
- ③ Indicateur du temps de lecture

● Sélection d'un disque

Poussez **MULTI-CONTROL** vers le haut ou vers le bas.

- Vous pouvez aussi sélectionner un disque en utilisant les touches **1** à **6** de la télécommande.
 - Pour les disques 1 à 6, appuyez simplement sur la touche correspondante.
 - Pour les disques 7 à 12, appuyez sur la touche correspondante, par exemple **1** pour le disque 7, en maintenant la pression jusqu'à ce que le numéro du disque s'affiche.

● Avance ou retour rapide

Poussez et maintenez **MULTI-CONTROL** vers la gauche ou vers la droite.

● Sélection d'une plage

Poussez **MULTI-CONTROL** vers la gauche ou vers la droite.

**Remarques**

- **READY** s'affiche quand le lecteur de CD à chargeur a terminé les opérations préalables à la lecture.
- Si un message d'erreur tel que **ERROR-11** s'affiche, reportez-vous au mode d'emploi du lecteur de CD à chargeur.
- L'indication **NO DISC** s'affiche si le lecteur de CD à chargeur ne contient aucun disque.

Utilisation des fonctions CD TEXT

Vous ne pouvez utiliser ces fonctions que si le lecteur de CD à chargeur est compatible avec CD TEXT.

L'utilisation est la même que celle du lecteur de CD intégré.

Reportez-vous à la page 19, *Affichage d'informations textuelles sur le disque.*

Introduction aux opérations avancées

*Vous ne pouvez utiliser **COMPRESSION** (compression et DBE) qu'avec un lecteur de CD à chargeur qui supporte ces fonctions.*

1 Appuyez sur MULTI-CONTROL pour afficher le menu principal.

2 Utilisez MULTI-CONTROL pour choisir FUNCTION.

Tournez pour changer l'option de menu. Appuyez pour sélectionner.

Le menu des fonctions est affiché.

3 Tournez MULTI-CONTROL pour sélectionner la fonction.

PLAY MODE (répétition de la lecture)—

RANDOM MODE (lecture aléatoire)—

SCAN MODE (examen du disque)—**PAUSE**

(pause)—**COMPRESSION** (compression et

DBE)—**ITS PLAY MODE** (lecture ITS)—

ITS MEMO (programmation ITS)—

TITLE INPUT (saisie du titre du disque)

- Si vous n'utilisez pas de fonctions hormis **ITS MEMO** et **TITLE INPUT** dans un délai d'envi-

ron 30 secondes, l'écran revient automatiquement à l'affichage ordinaire.

- Quand vous lisez un disque CD TEXT sur un lecteur de CD à chargeur compatible CD TEXT, vous ne pouvez pas passer à **TITLE INPUT**. Sur un disque CD TEXT, le titre du disque est déjà enregistré.

Fonction et utilisation

L'utilisation de **PLAY MODE**, **RANDOM MODE**, **SCAN MODE**, **PAUSE** et **TITLE INPUT** est essentiellement la même que celle du lecteur de CD intégré.

Nom de la fonction	Utilisation
PLAY MODE	Reportez-vous à la page 21, <i>Sélection d'une étendue de répétition de lecture.</i> Cependant, les étendues de répétition de la lecture que vous pouvez sélectionner diffèrent de celles du lecteur de CD intégré. Les étendues de répétition de la lecture du lecteur de CD à chargeur sont comme indiqué : <ul style="list-style-type: none"> • M-CD REPEAT – Répétition de tous les disques que contient le lecteur de CD à chargeur • TRACK REPEAT – Répétition de la plage en cours de lecture seulement • DISC REPEAT – Répétition du disque en cours de lecture
RANDOM MODE	Reportez-vous à la page 21, <i>Écoute des plages dans un ordre aléatoire.</i>
SCAN MODE	Reportez-vous à la page 21, <i>Examen du contenu des dossiers et des plages.</i>
PAUSE	Reportez-vous à la page 21, <i>Pause de la lecture.</i>
TITLE INPUT	Reportez-vous à la page 22, <i>Saisie des titres de disque.</i>

Accessoires disponibles



Remarques

- Vous pouvez aussi sélectionner la fonction en appuyant sur **FUNCTION** de la télécommande.
- Appuyez sur **BAND** pour revenir à l'affichage des conditions de lecture.
- Si vous choisissez un autre disque pendant la répétition de la lecture, l'étendue de répétition changera en **M-CD REPEAT**.
- Si pendant la répétition **TRACK REPEAT**, vous recherchez une plage ou commandez une avance rapide ou un retour rapide, l'étendue de répétition changera en **DISC REPEAT**.
- Lorsque l'examen des plages ou des disques est terminé, la lecture normale des plages reprend.

Utilisation de la compression et de l'accentuation dynamique des graves

Vous ne pouvez utiliser ces fonctions que lorsque le lecteur de CD à chargeur en est pourvu.

Les fonctions COMP (compression) et DBE (accentuation dynamique des graves) vous permettent d'ajuster la qualité du son du lecteur de CD à chargeur.

1 Affichez le menu des fonctions.

Reportez-vous à la page précédente, *Introduction aux opérations avancées*.

2 Utilisez MULTI-CONTROL pour sélectionner COMPRESSION dans le menu des fonctions.

■ Si le lecteur de CD à chargeur ne possède pas la fonction COMP/DBE, **NO COMP** s'affiche quand vous essayez de la sélectionner.

3 Appuyez sur MULTI-CONTROL pour choisir votre réglage favori.

**COMP OFF—COMP 1—COMP 2—
COMP OFF—DBE 1—DBE 2**

Utilisation des listes ITS

ITS (sélection instantanée des plages) vous permet de constituer une liste de lecture de vos plages favorites à partir du lecteur de CD à chargeur. Après avoir ajouté vos plages favorites à la liste de lecture, vous pouvez activer la lecture ITS et jouer uniquement ces sélections.

Vous pouvez utiliser la fonction ITS pour entrer et jouer jusqu'à 99 plages par disque, en provenance d'un maximum de 100 disques (avec les titres des disques). (Avec les lecteurs de CD à chargeur vendus avant le CDX-P1250 et le CDX-P650, la liste de lecture est limitée à 24 pages.)

Création d'une liste de lecture avec la sélection instantanée des plages ITS

1 Jouez un CD que vous voulez programmer.

Poussez **MULTI-CONTROL** vers le haut ou vers le bas pour choisir le CD.

2 Affichez le menu des fonctions.

Reportez-vous à la page précédente, *Introduction aux opérations avancées*.

3 Utilisez MULTI-CONTROL pour sélectionner ITS MEMO dans le menu des fonctions.

4 Sélectionnez la plage désirée en poussant MULTI-CONTROL vers la gauche ou vers la droite.

5 Poussez MULTI-CONTROL vers le haut pour mémoriser la plage en cours de lecture dans la liste de lecture.

MEMORY COMPLETE est affiché et la sélection en cours de lecture est ajoutée à votre liste de lecture.

6 Appuyez sur BAND pour revenir à l'affichage des conditions de lecture.

**Remarque**

Après l'entrée des données de 100 disques dans la mémoire, les données pour un nouveau disque écrasent les données les plus anciennes.

Lecture à partir de votre liste de lecture ITS

La lecture ITS vous permet d'écouter les plages que vous avez enregistrées dans votre liste de lecture ITS. Quand vous mettez la lecture ITS en service, la lecture des plages incluses dans votre liste de lecture ITS du lecteur de CD à chargeur commence.

1 Choisissez l'étendue de répétition.

Reportez-vous à la page 21, *Écoute des plages dans un ordre aléatoire*.

2 Affichez le menu des fonctions.

Reportez-vous à la page 74, *Introduction aux opérations avancées*.

3 Utilisez MULTI-CONTROL pour sélectionner ITS PLAY MODE dans le menu des fonctions.**4 Appuyez sur MULTI-CONTROL pour activer la lecture ITS.**

ITS PLAY apparaît sur l'écran. La lecture des plages extraites de votre liste de lecture incluses dans l'étendue de répétition

M-CD REPEAT ou **DISC REPEAT** sélectionnée précédemment commence.

- Si aucune plage incluse dans l'étendue de répétition en cours n'est programmée pour la lecture ITS, **ITS EMPTY** est affiché.

- Pour mettre la lecture ITS hors service, appuyez à nouveau sur **MULTI-CONTROL**.

Suppression d'une plage de votre liste ITS

Vous pouvez supprimer une plage de la liste de lecture ITS si la lecture ITS est en service. Si la lecture ITS est déjà en service, passez à l'étape 2. Sinon, utilisez **MULTI-CONTROL**.

1 Jouez le CD qui contient la plage que vous voulez supprimer de votre liste ITS, et activez la lecture ITS.

Reportez-vous à cette page, *Lecture à partir de votre liste de lecture ITS*.

2 Affichez le menu des fonctions.

Reportez-vous à la page 74, *Introduction aux opérations avancées*.

3 Utilisez MULTI-CONTROL pour sélectionner ITS MEMO dans le menu des fonctions.**4 Sélectionnez la plage désirée en poussant MULTI-CONTROL vers la gauche ou vers la droite.****5 Poussez MULTI-CONTROL vers le bas pour supprimer la plage de votre liste ITS.**

La sélection en cours de lecture est effacée de votre liste ITS et la lecture de la plage suivante commence.

- S'il n'existe aucune plage incluse dans votre liste ITS dans l'étendue de répétition en cours, **ITS EMPTY** s'affiche et la lecture normale reprend.

6 Appuyez sur BAND pour revenir à l'affichage des conditions de lecture.**Suppression d'un CD de votre liste ITS**

Vous pouvez supprimer toutes les plages d'un CD de votre liste de lecture ITS quand la lecture ITS est hors service.

1 Jouez le CD que vous voulez supprimer.

Poussez **MULTI-CONTROL** vers le haut ou vers le bas pour choisir le CD.

2 Affichez le menu des fonctions.

Reportez-vous à la page 74, *Introduction aux opérations avancées*.

3 Utilisez MULTI-CONTROL pour sélectionner ITS MEMO dans le menu des fonctions.

Accessoires disponibles

4 Poussez **MULTI-CONTROL** vers le bas pour effacer toutes les plages du CD en cours de lecture de votre liste ITS.

Toutes les plages du CD en cours de lecture sont supprimées de la liste de lecture et **MEMORY DELETED** est affiché.

5 Appuyez sur **BAND** pour revenir à l'affichage des conditions de lecture.

Utilisation des fonctions de titre de disque

Vous pouvez saisir les titres des CD et les afficher. Vous pouvez alors facilement rechercher et jouer le disque désiré.

Saisie des titres de disque

Utilisez la fonction saisie des titres de disques pour enregistrer jusqu'à 100 titres de CD (avec la liste ITS) dans le lecteur de CD à chargeur. Chaque titre peut avoir une longueur maximum de 10 caractères.

Pour des détails sur cette opération, reportez-vous à la page 22, *Saisie des titres de disque*.

- Les titres demeurent en mémoire même après que vous avez retiré le disque du chargeur, et sont rappelés quand le disque est réinséré.
- Après l'entrée des données de 100 disques dans la mémoire, les données pour un nouveau disque écrasent les données les plus anciennes.

Affichage du titre d'un disque

● Appuyez sur **DISP** pour choisir l'information textuelle désirée.

- **Pour un CD avec un titre saisi**
Temps de lecture—titre du disque et temps de lecture
- **Pour les disques CD TEXT**
Temps de lecture—nom de l'interprète du disque et titre de la plage—nom de l'interprète du disque et titre du disque—titre du disque et titre de la plage—nom de l'inter-

prète de la plage et titre de la plage— titre de la plage et temps de lecture

Choix d'un disque à partir de la liste des titres de disques

La fonction liste des titres de disques vous permet de voir la liste des titres des disques entrés sur le lecteur de CD à chargeur, puis de sélectionner un des disques en lecture.

1 Appuyez sur **LIST** pour passer au mode liste des titres de disques pendant l'affichage des conditions de lecture.

2 Utilisez **MULTI-CONTROL** pour choisir le titre de disque désiré.

Tournez pour changer de titre du disque. Appuyez pour lire.

- Vous pouvez aussi changer de titre du disque en poussant **MULTI-CONTROL** vers le haut ou vers le bas.
- Lors de la lecture d'un disque CD TEXT, poussez **MULTI-CONTROL** vers la droite pour voir une liste des plages du disque sélectionné. Poussez **MULTI-CONTROL** vers la gauche pour revenir à la liste des disques.
- Si un disque ne porte pas de titre, **NO TITLE** s'affiche.
- **NO DISC** s'affiche près du numéro du disque s'il n'y a pas de disque dans le chargeur.
- Si vous ne réglez aucun paramètre de la liste pendant environ 30 secondes, l'écran revient automatiquement à l'affichage ordinaire. 

Lecteur DVD

Opérations de base

Vous pouvez utiliser cet appareil pour commander un lecteur de DVD ou un lecteur de DVD à chargeur, vendu séparément.

Pour les détails concernant l'utilisation, reportez-vous au mode d'emploi du lecteur de DVD ou du lecteur de DVD à chargeur. Cette section donne des informations sur les opérations DVD qui diffèrent sur cet appareil de celles qui sont décrites dans le mode d'emploi du lecteur de DVD ou lecteur de DVD à chargeur.

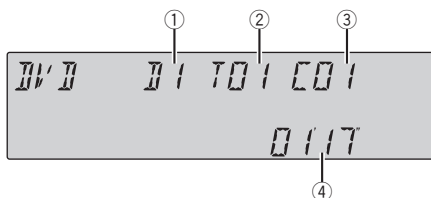

- ① Indicateur du numéro de disque
Indique le numéro du disque en cours de lecture lors de l'utilisation d'un lecteur de DVD à chargeur.
- ② Indicateur de numéro de titre/dossier
Affiche le titre (pendant la lecture d'un DVD vidéo) ou le dossier (pendant la lecture d'audio compressé) de la sélection en cours de lecture.
- ③ Indicateur du numéro de chapitre/plage
Affiche le chapitre (pendant la lecture d'un DVD vidéo) ou la plage (pendant la lecture d'un CD Vidéo, d'un CD, ou d'audio compressé) en cours de lecture.
- ④ Indicateur du temps de lecture

- **Sélectionner un chapitre/une plage**
Poussez **MULTI-CONTROL** vers la gauche ou vers la droite.

- **Avance ou retour rapide**
Poussez et maintenez **MULTI-CONTROL** vers la gauche ou vers la droite.

- Lors de la lecture d'un disque d'audio compressé, aucun son n'est émis pendant l'avance ou le retour rapide.

- **Pour atteindre un chapitre précédent ou suivant, ou une plage précédente ou suivante, poussez MULTI-CONTROL vers la gauche ou vers la droite.**

Sélection d'un disque

- Cette fonction ne peut être utilisée que si un lecteur de DVD à chargeur est connecté à l'appareil.

Appuyez sur l'une des touches 1 à 6 de la télécommande pour sélectionner le disque désiré.

Poussez MULTI-CONTROL vers le haut ou vers le bas.

Sélection d'un dossier

- Vous pouvez utiliser cette fonction seulement quand un lecteur DVD compatible avec la lecture d'audio compressé est connecté à cet appareil.

- **Poussez MULTI-CONTROL vers le haut ou vers le bas pour choisir un dossier.**

Introduction aux opérations avancées

1 Appuyez sur MULTI-CONTROL pour afficher le menu principal.

2 Utilisez MULTI-CONTROL pour choisir FUNCTION.

Tournez pour changer l'option de menu. Appuyez pour sélectionner.

Le menu des fonctions est affiché.

3 Tournez MULTI-CONTROL pour sélectionner la fonction.

Pendant la lecture d'un DVD vidéo ou d'un CD Vidéo

PLAY MODE (répétition de la lecture)—

PAUSE (pause)

Pendant la lecture d'un CD

Accessoires disponibles

PLAY MODE (répétition de la lecture)—

RANDOM MODE (lecture aléatoire)—

SCAN MODE (examen du disque)—**PAUSE**

(pause)—**ITS PLAY MODE** (lecture ITS)—

ITS MEMO (saisie ITS)—**TITLE INPUT** (saisie du titre du disque)

Pendant la lecture d'audio compressé

PLAY MODE (répétition de la lecture)—

RANDOM MODE (lecture aléatoire)—

SCAN MODE (examen du disque)—**PAUSE**

(pause)

- Vous pouvez aussi sélectionner la fonction en appuyant sur **FUNCTION** de la télécommande.

- Appuyez sur **BAND** pour revenir à l'affichage des conditions de lecture.

- Si vous n'utilisez aucune fonction excepté

ITS MEMO et **TITLE INPUT** dans un délai d'environ 30 secondes, l'écran revient automatiquement à l'affichage ordinaire.

Fonction et utilisation

L'utilisation de **PLAY MODE**,

RANDOM MODE, **SCAN MODE**, **PAUSE** et

TITLE INPUT est essentiellement la même que celle du lecteur de CD intégré.

De même, l'utilisation de **ITS PLAY MODE** et

ITS MEMO est essentiellement la même que celle du lecteur de CD à chargeur.

Nom de la fonction	Utilisation
PLAY MODE	<p>Reportez-vous à la page 21, <i>Sélection d'une étendue de répétition de lecture.</i></p> <p>Mais l'étendue de répétition de la lecture que vous pouvez choisir dépend du type de disque ou de système. Les étendues de répétition de la lecture du lecteur de DVD/lecteur de DVD à chargeur sont comme indiqué ci-dessous : Pendant la lecture PBC des CD Vidéo, cette fonction ne peut pas être utilisée.</p> <ul style="list-style-type: none"> • DISC REPEAT – Répétition du disque en cours de lecture • FOLDER REPEAT – Répétition du dossier en cours de lecture • TITLE REPEAT – Répétition du titre en cours de lecture seulement • CHAPTER REPEAT – Répétition du chapitre en cours de lecture seulement • TRACK REPEAT – Répétition de la plage en cours de lecture
RANDOM MODE	<p>Reportez-vous à la page 21, <i>Écoute des plages dans un ordre aléatoire.</i></p>
SCAN MODE	<p>Reportez-vous à la page 21, <i>Examen du contenu des dossiers et des plages.</i></p>
PAUSE	<p>Reportez-vous à la page 21, <i>Pause de la lecture.</i></p>
ITS PLAY MODE	<p>Reportez-vous à la page 75, <i>Utilisation des listes ITS.</i></p>
ITS MEMO	<p>Reportez-vous à la page 75, <i>Utilisation des listes ITS.</i></p>
TITLE INPUT	<p>Reportez-vous à la page 22, <i>Saisie des titres de disque.</i></p>



Remarques

- Si vous choisissez un autre disque pendant la répétition de la lecture, l'étendue de répétition changera en **DISC REPEAT**.

- Lors de la lecture d'un CD Vidéo ou d'un CD, si vous recherchez une plage ou commandez une avance rapide ou un retour rapide pendant la répétition **TRACK REPEAT**, l'étendue de répétition changera en **DISC REPEAT**.
- Lors de la lecture d'audio compressé, si vous choisissez un autre dossier pendant la répétition de la lecture, l'étendue de répétition changera en **DISC REPEAT**.
- Lors de la lecture d'audio compressé, si vous recherchez une plage musicale ou commandez une avance rapide ou un retour rapide pendant la répétition **TRACK REPEAT**, l'étendue de répétition se changera en **FOLDER REPEAT**.
- Un lecteur de DVD à chargeur disposant des fonctions ITS et des fonctions de titres de disque peut également être connecté à cet appareil. Dans ce cas, les fonctions **ITS PLAY MODE**, **ITS MEMO** et saisie du titre du disque peuvent être contrôlées.
- La fonction ITS d'un lecteur de DVD diffère légèrement de la lecture ITS avec un lecteur de CD à chargeur. Avec un lecteur de DVD à chargeur, la lecture ITS s'applique seulement au CD en cours de lecture. Pour les détails, reportez-vous à la page 75, *Utilisation des listes ITS*. ■

Syntoniseur TV

Opérations de base

Vous pouvez utiliser cet appareil pour commander un syntoniseur TV, vendu séparément.

Pour avoir des détails sur ce mode de fonctionnement, reportez-vous au mode d'emploi du syntoniseur TV. Cette section donne des informations sur les opérations TV qui diffèrent sur cet appareil de celles qui sont décrites dans le mode d'emploi du syntoniseur TV.

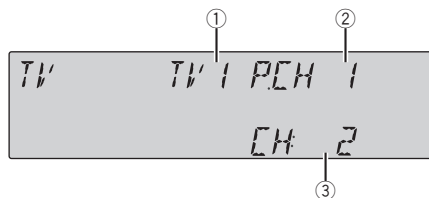

- ① Indicateur de gamme
- ② Indicateur de numéro de présélection
- ③ Indicateur de canal

- **Sélection d'une gamme**

Appuyez sur **BAND**.

- **Sélection d'un canal (étape par étape)**

Poussez **MULTI-CONTROL** vers la gauche ou vers la droite.

- **Accord automatique**

Poussez et maintenez **MULTI-CONTROL** vers la gauche ou vers la droite, puis relâchez.



Remarques

- La gamme peut être sélectionnée à partir de **TV1** ou **TV2**.
- Vous pouvez annuler l'accord automatique en poussant **MULTI-CONTROL** vers la gauche ou vers la droite.
- Lorsque vous poussez et maintenez **MULTI-CONTROL** vers la gauche ou vers la droite, vous pouvez sauter des stations. L'accord automatique démarre dès que vous relâchez **MULTI-CONTROL**.

Accessoires disponibles

Mise en mémoire et rappel des stations d'émission

Vous pouvez facilement mettre en mémoire jusqu'à 12 stations d'émission pour les rappeler ultérieurement.

- 12 stations par gamme peuvent être mises en mémoire.

1 Appuyez sur LIST.

L'écran de présélection s'affiche.

2 Utilisez MULTI-CONTROL pour enregistrer la station sélectionnée en mémoire.

Tournez pour changer le numéro de présélection. Appuyez de façon prolongée pour enregistrer.

- Vous pouvez aussi mettre la station en mémoire en poussant **MULTI-CONTROL** vers la droite de façon prolongée.

3 Utilisez MULTI-CONTROL pour choisir la station désirée.

Tournez pour changer de station. Appuyez pour sélectionner.

- Vous pouvez aussi changer de station en poussant **MULTI-CONTROL** vers le haut ou vers le bas.
- Si vous ne réglez aucun paramètre de la liste pendant environ 30 secondes, l'écran revient automatiquement à l'affichage ordinaire.

Utilisation de la télécommande

Vous pouvez aussi mémoriser et rappeler les stations affectées aux numéros de présélection **P 1** à **P 6** en utilisant la télécommande.

- **Lorsque se présente une station que vous désirez mettre en mémoire, maintenez la pression sur une des touches de présélection 1 à 6 jusqu'à ce que le numéro de la présélection cesse de clignoter.**

Le nombre sur lequel vous avez appuyé clignote sur l'indicateur de numéro de présélection puis reste allumé. La station sélectionnée a été mise en mémoire.

Lorsque vous appuyez à nouveau sur cette même touche de présélection, la station en mémoire est rappelée.

- Vous pouvez aussi rappeler des stations affectées aux numéros de présélection en poussant **MULTI-CONTROL** vers le haut ou vers le bas pendant l'affichage du canal.

Mise en mémoire séquentielle des stations les plus fortes

1 Appuyez sur MULTI-CONTROL pour afficher le menu principal.

2 Utilisez MULTI-CONTROL et sélectionnez FUNCTION pour afficher BSSM.

- Vous pouvez aussi sélectionner la fonction en appuyant sur **FUNCTION** de la télécommande.

3 Appuyez sur MULTI-CONTROL pour mettre BSSM en service.

SEARCHING commence à clignoter. Pendant que **SEARCHING** clignote, les 12 stations d'émission les plus fortes sont enregistrées dans l'ordre croissant des canaux. Quand l'enregistrement est terminé, la liste des canaux présélectionnés s'affiche.

- Pour annuler la mise en mémoire, appuyez à nouveau sur **MULTI-CONTROL**.

4 Utilisez MULTI-CONTROL pour choisir la station désirée.

Tournez pour changer de station. Appuyez pour sélectionner.

- Vous pouvez aussi changer de station en poussant **MULTI-CONTROL** vers le haut ou vers le bas.
- Appuyez sur **BAND** pour revenir à l'affichage ordinaire.
- Si vous ne réglez aucun paramètre de la liste pendant environ 30 secondes, l'écran revient automatiquement à l'affichage ordinaire.

Informations complémentaires

Dépannage

Audio/Téléphone Bluetooth

Symptôme	Causes possibles	Action corrective
Le signal audio de la source audio Bluetooth n'est pas reproduit.	Un téléphone portable Bluetooth connecté est actuellement en cours de communication.	Le signal audio sera reproduit quand la communication sera terminée.
	Un téléphone portable Bluetooth connecté est en cours d'utilisation.	N'utilisez pas le téléphone portable pour l'instant.
	Un appel a été fait avec un téléphone portable Bluetooth connecté puis immédiatement coupé. Il en résulte que la communication entre cet appareil et le téléphone portable n'a pas été coupée correctement.	Refaites la connexion Bluetooth entre cet appareil et le téléphone portable.



Messages d'erreur

Quand vous contactez votre distributeur ou le Service d'entretien agréé par Pioneer le plus proche, n'oubliez pas de noter le message d'erreur.

Lecteur de CD intégré

Message	Causes possibles	Action corrective
ERROR-11, 12, 17, 30	Disque sale	Nettoyez le disque.
ERROR-11, 12, 17, 30	Disque rayé	Utilisez un autre disque.

ERROR-10, 11, 12, 15, 17, 30, AO	Anomalie électrique ou mécanique	Coupez et remettez le contact d'allumage ou choisissez une autre source, puis revenez au lecteur de CD.
ERROR-15	Le disque inséré ne contient pas de données	Utilisez un autre disque.
ERROR-22, 23	Le format de CD ne peut pas être lu	Utilisez un autre disque.
NO AUDIO	Le disque inséré ne contient aucun fichier qui puisse être lu	Utilisez un autre disque.
TRK SKIPPED	Le disque inséré contient des fichiers WMA qui sont protégés par DRM	Utilisez un autre disque.
PROTECT	Tous les fichiers sur le disque inséré sont protégés par DRM	Utilisez un autre disque.

Lecteur audio USB/mémoire USB

Message	Causes possibles	Action corrective
NO AUDIO	Aucune plage musicale	Transférez les fichiers audio au lecteur audio portable USB ou à la mémoire USB et effectuez la connexion.
	La mémoire USB avec la sécurité activée est connectée	Suivez les instructions de la mémoire USB pour désactiver la sécurité.
	Aucune plage musicale	Transférez les plages musicales sur l'iPod.

Informations complémentaires

TRK SKIPPED	Le lecteur audio portable USB connecté ou la mémoire USB connectée contient des fichiers WMA qui sont protégés par Windows Media DRM 9/10	Lisez un fichier audio non protégé par Windows Media DRM 9/10.
PROTECT	Tous les fichiers sur le lecteur audio portable USB connecté ou la mémoire USB connectée sont protégés par Windows Media DRM 9/10	Transférez des fichiers audio non protégés par Windows Media DRM 9/10 sur le lecteur audio portable USB ou sur la mémoire USB et effectuez la connexion.
N/A USB	L'appareil USB connecté n'est pas supporté par cet appareil.	Connectez un lecteur audio portable USB ou une mémoire USB conforme au standard USB Mass Storage Class.
CHECK USB	Le connecteur USB ou le câble USB est en court-circuit. Le lecteur audio portable USB connecté ou la mémoire USB connectée consomme plus de 500 mA (courant maximum autorisé).	Vérifiez que le connecteur USB ou le câble USB n'est pas coincé ou endommagé. Déconnectez le lecteur audio portable USB ou la mémoire USB et ne l'utilisez pas. Mettez le contact sur OFF, puis sur ACC ou ON, puis connectez le lecteur audio portable USB ou la mémoire USB compatible.

ERROR-19	Panne de communication	Effectuez une des opérations suivantes. - Coupez et remettez le contact d'alimentation. - Déconnectez le lecteur audio portable USB ou la mémoire USB. - Choisissez une autre source. Revenez ensuite au lecteur audio portable USB ou la mémoire USB.
ERROR-23	L'appareil USB n'est pas formaté avec FAT16 ou FAT32	L'appareil USB doit être formaté avec FAT16 ou FAT32.

iPod

Message	Causes possibles	Action corrective
ERROR-19	Panne de communication	Déconnectez le câble de l'iPod. Quand le menu principal de l'iPod est affiché, reconnectez le câble. Réinitialisez l'iPod.
	Panne iPod	Déconnectez le câble de l'iPod. Quand le menu principal de l'iPod est affiché, reconnectez le câble. Réinitialisez l'iPod.
N/A USB	Version iPod ancienne	Mettez à jour la version de l'iPod.
	Panne iPod	Réinitialisez l'iPod.
ERROR-16	Version iPod ancienne	Mettez à jour la version de l'iPod.
	Panne iPod	Déconnectez le câble de l'iPod. Quand le menu principal de l'iPod est affiché, reconnectez le câble. Réinitialisez l'iPod.

Informations complémentaires

ERROR-A1 CHECK USB	L'iPod n'est pas chargé mais fonctionne correctement	Vérifiez que le câble de connexion de l'iPod n'est pas en court-circuit (par exemple, qu'il n'est pas coincé dans des objets métalliques). Après avoir vérifié, mettez le contact d'allumage sur OFF puis sur ON ou déconnectez l'iPod et reconnectez-le.
NO SONGS	Aucune plage musicale	Transférez les plages musicales sur l'iPod.
STOP	Aucune plage musicale dans la liste en cours	Sélectionnez une liste qui contient les plages musicales.

Audio/Téléphone Bluetooth

Message	Causes possibles	Action corrective
ERROR-10	Une erreur s'est produite sur l'appareil Bluetooth intégré	Coupez puis remettez le contact d'allumage.
ERROR-80	Une erreur s'est produite sur FLASH ROM intégrée	Coupez puis remettez le contact d'allumage.



Conseils sur la manipulation des disques et du lecteur

- Utilisez uniquement des disques affichant l'un ou l'autre des logos suivants.



- Utilisez seulement des disques conventionnels de forme circulaire. N'utilisez pas de disques ayant une forme particulière.



- Utilisez un CD 12 cm ou 8 cm. N'utilisez pas un adaptateur lorsque vous lisez des CD 8 cm.
- N'introduisez aucun objet dans le logement pour CD autre qu'un CD.
- N'utilisez pas de disques fendillés, ébréchés, voilés ou présentant d'autres défauts, car ils peuvent endommager le lecteur.
- La lecture de disques CD-R/CD-RW non finalisés n'est pas possible.
- Ne touchez pas la surface enregistrée des disques.
- Rangez les disques dans leur coffret dès que vous ne les écoutez plus.
- Évitez de laisser les disques dans des environnements trop chauds, en particulier à la lumière directe du soleil.
- Ne posez aucune étiquette à la surface des disques, n'écrivez pas sur un disque, n'appliquez aucun agent chimique sur un disque.
- Pour nettoyer un CD, essuyez le disque avec un chiffon doux en partant du centre vers l'extérieur.
- La condensation peut perturber temporairement le fonctionnement du lecteur. Laissez celui-ci s'adapter à la température plus élevée pendant une heure environ. Essayez également les disques humides avec un chiffon doux.
- La lecture de certains disques peut être impossible en raison des caractéristiques du disque, de son format, de l'application qui l'a enregistré, de l'environnement de lecture, des conditions de stockage ou d'autres conditions.
- Les informations textuelles peuvent ne pas s'afficher correctement en fonction de leur environnement d'enregistrement.

Informations complémentaires

- Les cahots de la route peuvent interrompre la lecture d'un disque.
- Lisez les précautions d'emploi des disques avant de les utiliser.

Disques Duaux

- Les Disques Duaux sont des disques à deux faces avec un CD enregistrable pour l'audio sur une face et un DVD enregistrable pour la vidéo sur l'autre.
- Comme la face CD des Disques Duaux n'est pas physiquement compatible avec le standard CD général, la lecture de la face CD sur cet appareil peut ne pas être possible.
- Charger et éjecter fréquemment un Disque Dual peut provoquer des rayures sur le disque. Des rayures importantes peuvent entraîner des problèmes de lecture sur cet appareil. Dans certains cas, un Disque Dual peut se retrouver bloqué dans le logement pour CD et ne sera pas éjecté. Pour éviter cela, nous vous recommandons de vous abstenir d'utiliser des Disques Duaux avec cet appareil.
- Pour des informations plus détaillées sur les Disques Duaux, veuillez vous reporter aux informations fournies par le fabricant du disque.

Compatibilité des formats audio compressés

WMA

- Format compatible : WMA encodé par Windows Media Player
- Débit binaire : 48 kbit/s à 320 kbit/s (CBR), 48 kbit/s à 384 kbit/s (VBR)
- Fréquence d'échantillonnage : 32 kHz à 48 kHz
- Windows Media Audio 9 Professional, Lossless, Voice : Non

MP3

- Débit binaire : 8 kbit/s à 320 kbit/s
- Fréquence d'échantillonnage : 16 kHz à 48 kHz (32, 44,1, 48 kHz pour accentuation)
- Version étiquette ID3 compatible : 1.0, 1.1, 2.2, 2.3, 2.4 (la Version 2.x de l'étiquette ID3 a priorité sur la Version 1.x.)
- Liste de lecture m3u : Non
- MP3i (MP3 interactif), mp3 PRO : Non

AAC

- Format compatible : AAC encodé par iTunes®
- Fréquence d'échantillonnage : 11,025 kHz à 48 kHz
- Débit de transmission : 16 kbit/s à 320 kbit/s
- Apple Lossless : Non

WAV

- Format compatible : PCM Linéaire (LPCM), MS ADPCM
- Bits de quantification : 8 et 16 (LPCM), 4 (MS ADPCM)
- Fréquence d'échantillonnage : 16 kHz à 48 kHz (LPCM), 22,05 kHz à 44,1 kHz (MS ADPCM)

Fichiers audio compressés sur un disque

- Selon la version de Windows Media Player utilisée pour encoder les fichiers WMA, les noms d'album et les autres informations textuelles peuvent ne pas s'afficher correctement.
- Il peut se produire un léger retard lors du démarrage de la lecture de fichiers WMA/AAC encodés avec des données image.
- Conforme à ISO 9660 Niveau 1 et 2. Les systèmes de fichiers Romeo et Joliet sont tous deux compatibles avec ce lecteur.
- La lecture de disques multi-session est possible.

Informations complémentaires

- Les fichiers d'audio compressé ne sont pas compatibles avec le transfert de données en écriture par paquets.
- Seuls les 64 premiers caractères d'un nom de fichier (incluant l'extension telle que .wma, .mp3, .m4a ou .wav) ou d'un nom de dossier peuvent être affichés.
- La séquence de sélection des dossiers ou d'autres opérations peuvent différer en fonction du logiciel de codage ou d'écriture.
- Quelle que soit la durée du silence entre les plages musicales de l'enregistrement original, la lecture des disques d'audio compressé s'effectue avec une courte pause entre les plages musicales.
- Les extensions de fichier telles que .wma, .mp3, .m4a ou .wav doivent être utilisées correctement.
- Seuls les 32 premiers caractères d'un nom de fichier (incluant l'extension telle que .wma, .mp3, .m4a ou .wav) ou d'un nom de dossier peuvent être affichés avec des textes russes.
- Huit niveaux maximum sont autorisés pour la hiérarchie des dossiers. Toutefois, la hiérarchie des dossiers est dans la pratique inférieure à deux niveaux.
- L'appareil peut lire un maximum de 99 dossiers sur un disque. ▣

Lecteur audio USB/mémoire USB

Compatibilité du lecteur audio USB/de la mémoire USB

- Version USB : 2.0, 1.1 et 1.0
- Taux de transfert des données USB : vitesse maximum
- Classe USB : appareil MSC (Mass Storage Class)
- Protocole : bulk
- Taille mémoire minimum : 250 Mo
- Taille mémoire maximum : 250 Go
- Système de fichiers : FAT32 et FAT16
- Alimentation : 500 mA



Remarques

- Une mémoire USB partitionnée n'est pas compatible avec cet appareil.
- Selon le type de lecteur audio portable USB/ de mémoire USB que vous utilisez, cet appareil peut ne pas reconnaître le lecteur audio portable USB/la mémoire USB, ou les fichiers audio peuvent ne pas être lus correctement.
- Cet appareil peut lire des fichiers à partir d'un lecteur audio portable USB/une mémoire USB conforme au standard USB Mass Storage Class. Cependant, vous ne devez pas lire de fichiers protégés par copyright au moyen des périphériques USB mentionnés ci-dessus. (Si l'iPod est connecté à cet appareil, les conditions de lecture des fichiers dépendent des spécifications de l'iPod.)
- Vous ne pouvez pas connecter un lecteur audio portable USB ou une mémoire USB à cet appareil via un hub USB.

Exemple de hiérarchie

📁 : Dossier

🎵 : Fichier audio compressé

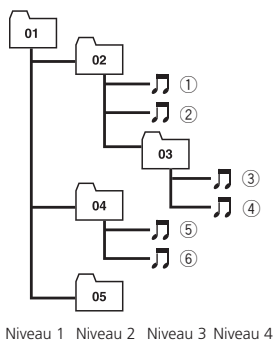

- Cet appareil attribue les numéros de dossier. L'utilisateur ne peut pas attribuer les numéros de dossier.

Informations complémentaires

Conseils sur la manipulation et informations supplémentaires

- Ne laissez pas le lecteur audio portable USB ou la mémoire USB exposé(e) à la lumière directe du soleil pendant une période prolongée. Une exposition prolongée à la lumière directe du soleil peut entraîner un mauvais fonctionnement du lecteur audio portable USB ou de la mémoire USB en raison de la température élevée qui en résulte.
- N'exposez pas le lecteur audio portable USB ou la mémoire USB à des températures élevées.
- Fixez le lecteur audio portable USB ou la mémoire USB de façon sûre pendant que vous conduisez. Ne laissez pas le lecteur audio portable USB ou la mémoire USB tomber sur le plancher, où cela pourrait gêner le bon fonctionnement de la pédale de frein ou d'accélérateur.
- Il peut se produire un léger retard lors du démarrage de la lecture de fichiers audio encodés avec des données image.
- Selon les appareils USB connectés, des parasites radio peuvent être générés.
- Seuls les 32 premiers caractères d'un nom de fichier (incluant l'extension) ou d'un nom de dossier peuvent être affichés quand le lecteur audio portable USB/la mémoire USB est sélectionné(e) comme source.
- L'information textuelle de certains fichiers audio peut ne pas être affichée correctement.
- Les extensions de fichier doivent être utilisées correctement.
- Le nombre maximum de fichiers pouvant être lus sur un lecteur audio portable USB ou une mémoire USB est 15 000.
- Le nombre maximum de dossiers pouvant être lus sur un lecteur audio portable USB ou une mémoire USB est 500.
- Le nombre maximum de niveaux de répertoires pouvant être lus sur un lecteur audio

portable USB ou une mémoire USB est de huit.

- Il peut se produire un léger retard au début de la lecture de fichiers audio sur un lecteur audio portable USB/une mémoire USB avec de nombreuses hiérarchies de dossiers.
- Ne connectez que le lecteur audio portable USB ou la mémoire USB.
- Les opérations peuvent différer en fonction de type de lecteur audio USB ou de mémoire USB.

La séquence des fichiers audio sur la mémoire USB

Pour les lecteurs audio portables USB, la séquence diffère de celle sur une mémoire USB et dépend du lecteur.

Exemple de hiérarchie

📁 : Dossier

🎵 : Fichier audio compressé

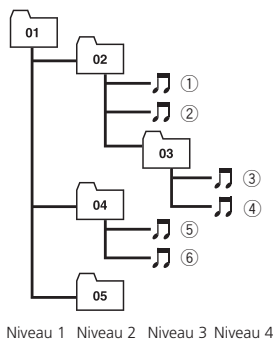

- 01 à 05 représentent les numéros des dossiers affectés. ① à ⑥ représentent la séquence de lecture. Sur cet appareil, l'utilisateur ne peut pas affecter de numéros de dossier ni spécifier la séquence de lecture.
- La séquence de lecture du fichier audio est la même que la séquence enregistrée dans l'appareil USB.
- Pour spécifier la séquence de lecture, la méthode suivante est recommandée.

Informations complémentaires

- 1 Créez le nom du fichier en incluant des nombres qui spécifient la séquence de lecture (par exemple, 001xxx.mp3 et 099yyy.mp3).
- 2 Placez ces fichiers dans un dossier.
- 3 Enregistrez le dossier contenant les fichiers sur l'appareil USB.

Toutefois, avec certains environnements système, vous ne pouvez pas spécifier la séquence de lecture des fichiers. ■

iPod

Quelques mots sur la manipulation de l'iPod

- Ne laissez pas l'iPod à la lumière directe du soleil pendant des périodes prolongées. Une exposition prolongée à la lumière directe du soleil peut entraîner un mauvais fonctionnement de l'iPod à cause de la température élevée qui en résulte.
- N'exposez pas l'iPod à des températures élevées.
- Pour que cet appareil fonctionne correctement, connectez directement le câble du connecteur de la station d'accueil à l'iPod.
- Attachez fermement l'iPod pendant que vous conduisez. Ne laissez pas l'iPod tomber sur le plancher, où il pourrait gêner le bon fonctionnement de la pédale de frein ou d'accélérateur.
- Pour les détails, reportez-vous aux manuels de l'iPod.

Quelques mots sur les réglages de l'iPod

- Vous ne pouvez pas utiliser l'Égaliseur iPod sur les produits Pioneer. Nous vous recommandons de mettre l'Égaliseur iPod hors service avant toute connexion à cet appareil.
- Vous ne pouvez pas mettre la fonction Répétition hors service sur l'iPod quand vous utilisez cet appareil. Même si vous mettez

la fonction Répétition hors service sur l'iPod, elle est positionnée automatiquement sur Répétition de toutes les pages quand vous connectez l'iPod à cet appareil. ■

Profils Bluetooth

- Pour utiliser la technologie sans fil Bluetooth, les appareils doivent pouvoir inter-prêter certains profils. Cet appareil est compatible avec les profils suivants.
 - A2DP (Advanced Audio Distribution Profile)
 - AVRCP (Audio/Video Remote Control Profile)
 - GAP (Generic Access Profile)
 - SDP (Service Discovery Protocol)
 - OPP (Object Push Profile)
 - HFP (Hands Free Profile)
 - PBAP (Phone Book Access Profile)
 - SPP (Serial Port Profile) ■

Informations complémentaires

Caractéristiques techniques

Généralités

Tension d'alimentation	14,4 V CC (10,8 V à 15,1 V acceptable)
Mise à la masse	Pôle négatif
Consommation max. en courant	10,0 A
Dimensions (L × H × P): D	
Châssis	178 mm × 100 mm × 160 mm
Panneau avant	170 mm × 94 mm × 8 mm
Poids	1,8 kg

Audio

Puissance de sortie maximale	50 W × 4 50 W × 2/4 Ω + 70 W × 1/2 Ω (pour le haut-parleur d'extrêmes graves)
Puissance de sortie continue	22 W × 4 (50 Hz à 15 000 Hz, DHT 5 %, impédance de charge 4 Ω, avec les deux canaux entraînés)
Impédance de charge	4 Ω à 8 Ω × 4 4 Ω à 8 Ω × 2 + 2 Ω × 1
Niveau de sortie max de l'étage préamp	4 V
Égaliseur (Égaliseur graphique à 7 bandes): Fréquence	50/125/315/800/2k/5k/12,5k Hz
Gain	±12 dB
HPF:	
Fréquence	50/63/80/100/125 Hz
Pente	-12 dB/octave
Haut-parleur d'extrêmes graves (mono): Fréquence	50/63/80/100/125 Hz
Pente	-18 dB/octave
Gain	+6 dB à -24 dB
Phase	Normale/Inverse
Accentuation des graves: Gain	+12 dB à 0 dB

Lecteur de CD

Système	Compact Disc Digital Audio
Disques utilisables	Disques compacts
Rapport signal/bruit	94 dB (1 kHz) (Réseau IHF-A)
Nombre de canaux	2 (stéréo)
Format de décodage MP3 ...	MPEG-1 & 2 Couche Audio 3
Format de décodage WMA	Ver. 7, 7.1, 8, 9, 10, 11 (2 canaux audio) (Windows Media Player)

Format de décodage AAC ...	MPEG-4 AAC (fichiers encodés iTunes® seulement) (.m4a) (Ver. 7.2 et antérieures)
Format du signal WAV	PCM Linéaire & MS ADPCM (Non compressé)

USB

Spécification	USB 2.0 vitesse pleine
Courant d'alimentation	500 mA
Taille mémoire maximum ...	250 Go
Système de fichiers	FAT16, FAT32
Format de décodage MP3 ...	MPEG-1 & 2 Couche Audio 3
Format de décodage WMA	Ver. 7, 7.1, 8, 9, 10, 11 (2 canaux audio) (Windows Media Player)
Format de décodage AAC ...	MPEG-4 AAC (fichiers encodés iTunes® seulement) (.m4a) (Ver. 7.2 et antérieures)
Format du signal WAV	PCM Linéaire & MS ADPCM (Non compressé)

Syntoniseur FM

Gamme de fréquence	87,9 MHz à 107,9 MHz
Sensibilité utile	8 dBf (0,7 μV/75 Ω, mono, S/B: 30 dB)
Rapport signal/bruit	75 dB (Réseau IHF-A)

Syntoniseur AM

Gamme de fréquence	530 kHz à 1 710 kHz (10 kHz)
Sensibilité utile	18 μV (S/B: 20 dB)
Rapport signal/bruit	65 dB (Réseau IHF-A)

Bluetooth

Version	Certifié Bluetooth 2.0
---------------	------------------------

Caractéristiques CEA2006



Puissance de sortie	14 W RMS x 4 Canaux (4 Ω et ≤ 1 % DHT+B)
Rapport S/B	91 dBA (référence: 1 W dans 4 Ω)



Remarque

Les caractéristiques et la présentation peuvent être modifiées sans avis préalable à fin d'amélioration. □

*Register your product at
Enregistrez votre produit au
Registre su producto en*

<http://www.pioneerelectronics.com>

*See "Visit our website" page
Voir la page "Visitez notre site Web"
Consulte la página sobre "Visite nuestro sitio Web"*

PIONEER CORPORATION

4-1, MEGURO 1-CHOME, MEGURO-KU
TOKYO 153-8654, JAPAN

PIONEER ELECTRONICS (USA) INC.

P.O. Box 1540, Long Beach, California 90801-1540, U.S.A.
TEL: (800) 421-1404

PIONEER EUROPE NV

Haven 1087, Keetberglaan 1, B-9120 Melsele, Belgium
TEL: (0) 3/570.05.11

PIONEER ELECTRONICS ASIACENTRE PTE. LTD.

253 Alexandra Road, #04-01, Singapore 159936
TEL: 65-6472-7555

PIONEER ELECTRONICS AUSTRALIA PTY. LTD.

178-184 Boundary Road, Braeside, Victoria 3195, Australia
TEL: (03) 9586-6300

PIONEER ELECTRONICS OF CANADA, INC.

300 Allstate Parkway, Markham, Ontario L3R 0P2, Canada
TEL: 1-877-283-5901
TEL: 905-479-4411

PIONEER ELECTRONICS DE MEXICO, S.A. de C.V.

Bldv.Manuel Avila Camacho 138 10 piso
Col.Lomas de Chapultepec, Mexico, D.F. 11000
TEL: 55-9178-4270

先鋒股份有限公司

總公司：台北市中山北路二段44號13樓
電話：(02) 2521-3588

先鋒電子（香港）有限公司

香港九龍尖沙咀海港城世界商業中心
9樓901-6室
電話：(0852) 2848-6488

Publié par Pioneer Corporation. Copyright
© 2007 par Pioneer Corporation. Tous
droits réservés.